

www.shirakawa.co.jp

AUTHENTIC Board

AUTHENTIC Board

shirakawa

AUTHENTIC Board / オーセンティック ボード

shirakawa



飛驒の家具



税込価格(本体価格)

■ カタログ価格 ¥880 (¥800)

shirakawa

shirakawa

AUTHENTIC Board

Catalog

Index

Index	01	Book Shelf ブックシェルフ	58
Catalog View・Wood Choice System	02	Full Cabinet	60
		フルキャビネット 1枚扉	62
ACUTE アク्यूト	03	フルキャビネット 2枚扉	64
		フルキャビネット 3枚扉	66
RAPT ラプト	06	フルキャビネット 4枚扉	68
		フルキャビネット 5枚扉	70
PLAIN プレーン	08	フルキャビネット 6枚扉	72
		Dining Board & Open Board	74
Order Board System F・C・M	30	ダイニングボード & オープンボード 2枚扉	76
TV Low Board ビデオ収納部 1BOX タイプ	32	ダイニングボード & オープンボード 3枚扉	77
TV Low Board フラッププッシュタイプ	34	ダイニングボード & オープンボード 4枚扉	78
TV Low Board フラッププッシュタイプ 横棧仕様	36	ダイニングボード & オープンボード 5枚扉	80
TV Low Board 引き戸タイプ (FLATオプション)		ダイニングボード & オープンボード 6枚扉	82
Corner Board コーナーボード	38	Steam Oven 対応 Dining Board	84
FLAT 組み合わせ例	40	FLAT Dining Board & Counter Board	86
Side Board	42	Chest	87
サイドボードH550	44	H700 (3段)	88
サイドボードH700	45	H850 (4段)	89
Counter Board カウンターボードH850	46	H1050 (5段)	90
Upper Board アッパーボード	48	H1200 (6段)	91
Hanging Cabinet ハンギングキャビネット	50	Curio Case キュリオケース	92
Desk	52		
デスク 角脚	54	Option オプション	93
デスク パネル脚	55	Information	98
デスク 4本脚	56	Show Room	100
コーナーデスク・デスクワゴン	57		

Catalog View

取扱店限定商品

C

M

BW

R

■ サイズ表示(単位:mm)

W(幅) × D(奥行) × H(高さ)

- サイズオーダーが可能です。(有料・無償がございます) 各製品のサイズ価格表をご確認ください。

寸法表示は製品により多少の誤差を生じることがありますので予めご了承ください。また、小数点以下を社内規定に従って調整しています。

■ その他 ご注意

- すべて税込価格(本体価格)の表示です。
- 本カタログの掲載商品は全て「取扱店限定商品」になります。
- 製品の価格・仕様の変更及び廃番につきましては、予告なく行われる場合がございますので、予めご了承ください。
- カタログ掲載の商品写真の色は、印刷インキの性質上、実際の色と多少違って見えることがあります。
- ご注文後の変更及びキャンセルはできかねますので予めご了承ください。
- 本カタログの商品、内容の無断複製、転載は固くお断りします。
- 本カタログは2023年6月現在のものです。

Wood Choice System

■ 材質バリエーション

ブラックチェリー [C]・ハードメープル [M]・ブラックウォールナット [BW]・レッドオーク [R]の4つの材質からお選びください。各ページ上部にセレクトできる材質を表記していますので、ご確認ください。

- 木材品質について**:天然木を利用した商品につき、節、木目など様々な表情があらわれることがありますので、予めご了承ください。

BLACK CHERRY ブラックチェリー

C

世界的にも大変親しまれている人気のある銘木です。

HARD MAPLE ハードメープル

M

木肌は美しくしかもとても硬く強い素材です。

BLACK WALNUT ブラックウォールナット

BW

重厚で味わい深い木肌で高級感のある材質です。

RED OAK レッドオーク(ナラ)

R

昔から高級家具素材として親しまれた材料です。着色にて木部色をお選び頂きます。

■ 木部色バリエーション(木部塗装)

塗装の種類はEパステル塗装(ポリウレタン樹脂塗装)、オイル仕上げの2種類があります。Eパステル塗装(ポリウレタン樹脂塗装)には「艶あり」と「艶なし」があります。材質により、1~12色の中よりお選びいただけます。(下のカラー見本をご確認ください。)

※オイル仕上げも対応可能です「NOIL」と表記してください。



NP色 / Eパステル塗装

※オイル仕上げも対応可能です「NOIL」と表記してください。



NP色 / Eパステル塗装

MCB色 / メープルカフェブラウン

■艶ありハードコート仕上げ(天板トップのみ) ■艶なし仕上げ(Eパステル)



TG色 / ブラックウォールナットグロス TP色 / Eパステル塗装

※ブラックウォールナットオイル仕上げも対応可能です。「BWOIL」と表記してください。また多少着色しています。

■艶ありハードコート仕上げ(天板トップのみ)



BN色 / ライトナチュラル

CG色 / チェリーグロス

BG色 / ブラックウォールナットグロス



HB色 / ハートブラウン

CB色 / カフェブラウン

BK色 / ブラック

■艶なし仕上げ(Eパステル)



NC色 / ナチュラルカラー

FO色 / フラットオーク

BP色 / ブラックウォールナットパステル



FW色 / フラットホワイト

FG色 / フラットグレー

BKP色 / ブラックパステル



TV board SBL-BW/R7750R-213-H45-TP/CB ¥476,300 (¥433,000) + LEDダウンライト(オプション) ¥66,000 (¥60,000)

「TV : 65 inch」

Order System

アイテム	1	1	2	3	4	5	6	6
	天板・無垢脚・横棧部 材質バリエーション	本体BOX・側板部 材質バリエーション	本体 品番	仕様 (脚部)	サイズ 番号	高さ	天板・無垢脚・横棧部 木部色バリエーション	本体BOX・側板部 木部色バリエーション
SBL -	BW	/	R	7750	R	-	213 - H45 -	TP / CB

1 材質バリエーション

天板・無垢脚・横棧部 / 本体BOX・側板部
4つの材質からお選びいただけます。

※天板材質により価格が決定します。(本体部分の材質では価格変動しません)
※サイズ価格表は、天板材質の価格となります。

2 本体品番

デコラティブな横棧タイプと、プレーンな印象の突板タイプをご用意しております。

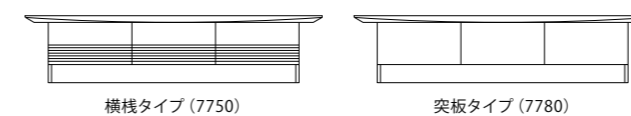

3 仕様(脚部)

アシンメトリー(L・R)・ポータルフレーム(LR)・フラットトップ(N)の
4タイプをご用意しております。

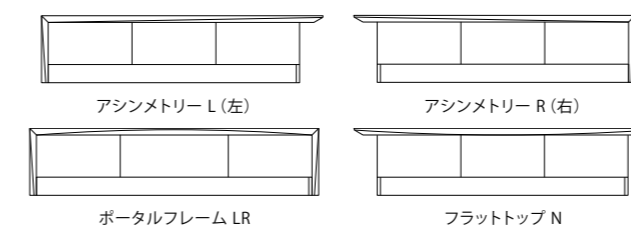

4 サイズ番号

本体 W : 1380 ~ 2680 (脚部デザインにより全体サイズは異なります。)
奥行外寸 D : 475 (天板ねじれ面仕様の為狭くなる所があります。最小奥行外寸 D : 440)
フラップ扉内寸 D : 352
抽斗内寸 D : 314

5 高さ

高さ : 400mm (H40) ・ 450mm (H45) 収納部サイズは変動しません。

6 木部色バリエーション

材質により、1~12色の中よりお選びいただけます。

■オプション LEDダウンライト: ¥66,000 (¥60,000)

■サイズ例 SBL-□/□7750R-213-H45-○/○

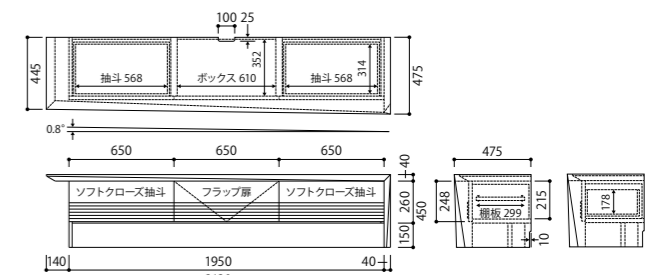

※価格表記は、税込価格(本体価格)です。 ※品番表記 □ : 材質バリエーション ○ : 木部カラーバリエーション ※製品の材質・木部色の詳細につきましてはP02をご確認ください。



■フラップ扉 (中央)

いずれの扉仕様でも扉を閉めたままリモコンの赤外線を通します。2段階の高さ調節可能な棚 1枚付です。

■抽斗 (両サイド)

底引きレールで見た目もすっきり。ソフトクロージングで開閉もスムーズです。

■LEDダウンライト (オプション)

消費電力の少ないLEDダウンライトをご用意しています。
¥66,000 (¥60,000)

■標準仕様

中央：フラップ扉 両サイド：抽斗 (2BOXの場合は、左側：フラップ扉・右側：抽斗) 天板厚：40mm 1枚厚無垢板

※同価格にて抽斗をフラップ扉 (プラス1ヶ所のみ) に変更が可能です。内容が分かるように図示してご発注下さい。フラップ扉の背面は着脱式バックパネル仕様となります。



取扱店限定商品

C

M

BW

R



SBL-BW/R7750LR

ACUTE

SBL-□/□7750LR ポータルフレーム / 横棧タイプ

サイズ番号	サイズ	C	M	BW	R
138		¥412,500 (¥375,000)			¥330,000 (¥300,000)
158		¥440,000 (¥400,000)			¥352,000 (¥320,000)
173		¥460,570 (¥418,700)			¥368,500 (¥335,000)
188		¥481,250 (¥437,500)			¥385,000 (¥350,000)
203		¥501,820 (¥456,200)			¥401,500 (¥365,000)
218		¥522,500 (¥475,000)			¥418,000 (¥380,000)
233		¥543,070 (¥493,700)			¥434,500 (¥395,000)
248		¥563,750 (¥512,500)			¥451,000 (¥410,000)



SBL-R/R7780LR

ACUTE

SBL-□/□7780LR ポータルフレーム

サイズ番号	サイズ	C	M	BW	R
138					¥385,000 (¥350,000)
158					¥412,500 (¥375,000)
173					¥433,070 (¥393,700)
188					¥453,750 (¥412,500)
203					¥474,320 (¥431,200)
218					¥495,000 (¥450,000)
233					¥515,570 (¥468,700)
248					¥536,250 (¥487,500)

※サイズ番号218・233・248は、前面横方向木目が通りません。



SBL-BW/R7750L

ACUTE

SBL-□/□7750L・SBL-□/□7750R アシンメトリー / 横棧タイプ

サイズ番号	サイズ	C	M	BW	R
148		¥385,000 (¥350,000)			¥308,000 (¥280,000)
168		¥412,500 (¥375,000)			¥330,000 (¥300,000)
183		¥433,070 (¥393,700)			¥346,500 (¥315,000)
198		¥453,750 (¥412,500)			¥363,000 (¥330,000)
213		¥474,320 (¥431,200)			¥379,500 (¥345,000)
228		¥495,000 (¥450,000)			¥396,000 (¥360,000)
243		¥515,570 (¥468,700)			¥412,500 (¥375,000)
258		¥536,250 (¥487,500)			¥429,000 (¥390,000)

※L仕様正面図 (R仕様は左右反転)



SBL-R/R7780L

ACUTE

SBL-□/□7780L・SBL-□/□7780R アシンメトリー

サイズ番号	サイズ	C	M	BW	R
148		¥357,500 (¥325,000)			¥286,000 (¥260,000)
168		¥385,000 (¥350,000)			¥308,000 (¥280,000)
183		¥405,570 (¥368,700)			¥324,500 (¥295,000)
198		¥426,250 (¥387,500)			¥341,000 (¥310,000)
213		¥446,820 (¥406,200)			¥357,500 (¥325,000)
228		¥467,500 (¥425,000)			¥374,000 (¥340,000)
243		¥488,070 (¥443,700)			¥390,500 (¥355,000)
258		¥508,750 (¥462,500)			¥407,000 (¥370,000)

※L仕様正面図 (R仕様は左右反転) ※サイズ番号228・243・258は、前面横方向木目が通りません。



SBL-C/R7750N

ACUTE

SBL-□/□7750N フラットトップ / 横棧タイプ

サイズ番号	サイズ	C	M	BW	R
158		¥357,500 (¥325,000)			¥286,000 (¥260,000)
178		¥385,000 (¥350,000)			¥308,000 (¥280,000)
193		¥405,570 (¥368,700)			¥324,500 (¥295,000)
208		¥426,250 (¥387,500)			¥341,000 (¥310,000)
223		¥446,820 (¥406,200)			¥357,500 (¥325,000)
238		¥467,500 (¥425,000)			¥374,000 (¥340,000)
253		¥488,070 (¥443,700)			¥390,500 (¥355,000)
268		¥508,750 (¥462,500)			¥407,000 (¥370,000)

※価格表記は、税込価格 (本体価格) です。 ※品番表記 □：材質バリエーション ○：木部カラーバリエーション ※製品の材質・木部色の詳細につきましてはP02をご確認ください。

※サイズ番号233・253・268は、前面横方向木目が通りません。



RAPT

TV board SBL-BW5702-180-TP ¥393,250 (¥357,500)

「TV: 42 inch」

Order System

	1	2	3	4
アイテム	材質バリエーション	本体品番	サイズ番号	木部色バリエーション
SBL -	BW	5702 -	180 -	TP

1 材質バリエーション

4つの材質からお選びいただけます。
材質の詳細につきましてはP02をご確認ください。

2 本体品番

プッシュフラップ扉 突板仕様: 5702
プッシュフラップ扉 ガラス仕様: 5792

3 サイズ番号

5702 本体 W: 1000~2000 奥行外寸 D: 450 高さ H: 400
5792 本体 W: 1000~2400 奥行外寸 D: 450 高さ H: 400

4 木部色バリエーション

材質により、1~12色の中よりお選びいただけます。
木部色の詳細につきましてはP02をご確認ください。

取扱店限定商品

C

M

BW

R



SBL-R5702-180-NC

RAPT

SBL-□5702

サイズ番号	サイズ	フラップ扉 W (内寸)	抽斗 W (内寸)	C	M	BW	R
100	W1000	610 (590)	170 (105)	¥283,250 (¥257,500)		¥226,600 (¥206,000)	
105	W1050	610 (590)	195 (130)	¥310,750 (¥282,500)		¥248,600 (¥226,000)	
110	W1100	610 (590)	220 (155)	¥310,750 (¥282,500)		¥248,600 (¥226,000)	
115	W1150	610 (590)	245 (180)	¥310,750 (¥282,500)		¥248,600 (¥226,000)	
120	W1200	610 (590)	270 (205)	¥310,750 (¥282,500)		¥248,600 (¥226,000)	
125	W1250	610 (590)	295 (230)	¥331,320 (¥301,200)		¥265,100 (¥241,000)	
130	W1300	610 (590)	320 (255)	¥331,320 (¥301,200)		¥265,100 (¥241,000)	
135	W1350	610 (590)	345 (280)	¥331,320 (¥301,200)		¥265,100 (¥241,000)	
140	W1400	610 (590)	370 (305)	¥352,000 (¥320,000)		¥281,600 (¥256,000)	
145	W1450	610 (590)	395 (330)	¥352,000 (¥320,000)		¥281,600 (¥256,000)	
150	W1500	810 (790)	320 (255)	¥352,000 (¥320,000)		¥281,600 (¥256,000)	



SBL-BW5792-200-TP

RAPT

SBL-□5792

サイズ番号	サイズ	フラップ扉 W (内寸)	抽斗 W (内寸)	C	M	BW	R
100	W1000	610 (590)	170 (105)	¥261,250 (¥237,500)		¥209,000 (¥190,000)	
105	W1050	610 (590)	195 (130)	¥288,750 (¥262,500)		¥231,000 (¥210,000)	
110	W1100	610 (590)	220 (155)	¥288,750 (¥262,500)		¥231,000 (¥210,000)	
115	W1150	610 (590)	245 (180)	¥288,750 (¥262,500)		¥231,000 (¥210,000)	
120	W1200	610 (590)	270 (205)	¥288,750 (¥262,500)		¥231,000 (¥210,000)	
125	W1250	610 (590)	295 (230)	¥309,320 (¥281,200)		¥247,500 (¥225,000)	
130	W1300	610 (590)	320 (255)	¥309,320 (¥281,200)		¥247,500 (¥225,000)	
135	W1350	610 (590)	345 (280)	¥309,320 (¥281,200)		¥247,500 (¥225,000)	
140	W1400	610 (590)	370 (305)	¥330,000 (¥300,000)		¥264,000 (¥240,000)	
145	W1450	610 (590)	395 (330)	¥330,000 (¥300,000)		¥264,000 (¥240,000)	
150	W1500	810 (790)	320 (255)	¥330,000 (¥300,000)		¥264,000 (¥240,000)	
155	W1550	810 (790)	345 (280)	¥350,570 (¥318,700)		¥280,500 (¥255,000)	
160	W1600	810 (790)	370 (305)	¥350,570 (¥318,700)		¥280,500 (¥255,000)	
165	W1650	810 (790)	395 (330)	¥350,570 (¥318,700)		¥280,500 (¥255,000)	
170	W1700	810 (790)	420 (355)	¥371,250 (¥337,500)		¥297,000 (¥270,000)	



- 中 央: プッシュフラップ扉 (リモコンの赤外線を通す突板仕様)
- 両サイド: プッシュ抽斗
- 可動棚: 1枚 (3段階の高さ調節が可能)
- 背面中央: 着脱式バックパネル
- 天板: 突板
- 前面横方向は木目が通っています。
- サイズ例 SBL-□5702-180-○

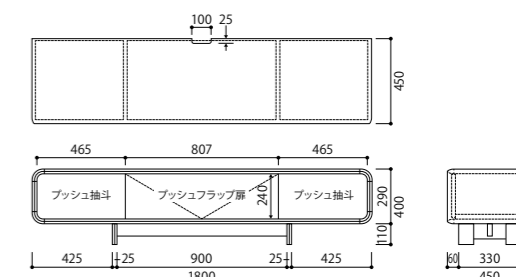

サイズ番号	サイズ	フラップ扉 W (内寸)	抽斗 W (内寸)	C	M	BW	R
155	W1550	810 (790)	345 (280)	¥372,570 (¥338,700)		¥298,100 (¥271,000)	
160	W1600	810 (790)	370 (305)	¥372,570 (¥338,700)		¥298,100 (¥271,000)	
165	W1650	810 (790)	395 (330)	¥372,570 (¥338,700)		¥298,100 (¥271,000)	
170	W1700	810 (790)	420 (355)	¥393,250 (¥357,500)		¥314,600 (¥286,000)	
175	W1750	810 (790)	445 (380)	¥393,250 (¥357,500)		¥314,600 (¥286,000)	
180	W1800	810 (790)	470 (405)	¥393,250 (¥357,500)		¥314,600 (¥286,000)	
185	W1850	810 (790)	495 (430)	¥420,750 (¥382,500)		¥336,600 (¥306,000)	
190	W1900	810 (790)	520 (455)	¥420,750 (¥382,500)		¥336,600 (¥306,000)	
195	W1950	810 (790)	545 (480)	¥420,750 (¥382,500)		¥336,600 (¥306,000)	
200	W2000	810 (790)	570 (505)	¥420,750 (¥382,500)		¥336,600 (¥306,000)	

各サイズ共通 奥行外寸 D: 450 高さ外寸 H: 400 フラップ扉内寸 D: 390 抽斗内寸 D: 349



- 中 央: プッシュフラップ扉 (JISのガラス飛散防止機能を満たすサンドスモーク色フィルム貼り)
- 両サイド: プッシュ抽斗
- 可動棚: 1枚 (3段階の高さ調節が可能)
- 背面中央: 着脱式バックパネル
- 天板: 突板
- サイズ例 SBL-□5792-200-○

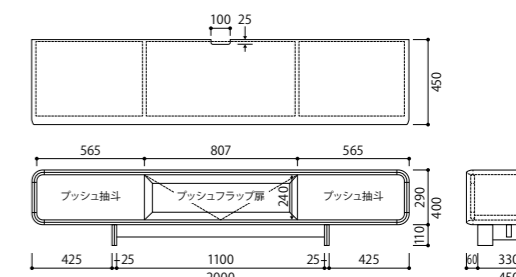

サイズ番号	サイズ	フラップ扉 W (内寸)	抽斗 W (内寸)	C	M	BW	R
175	W1750	810 (790)	445 (380)	¥371,250 (¥337,500)		¥297,000 (¥270,000)	
180	W1800	810 (790)	470 (405)	¥371,250 (¥337,500)		¥297,000 (¥270,000)	
185	W1850	810 (790)	495 (430)	¥398,750 (¥362,500)		¥319,000 (¥290,000)	
190	W1900	810 (790)	520 (455)	¥398,750 (¥362,500)		¥319,000 (¥290,000)	
195	W1950	810 (790)	545 (480)	¥398,750 (¥362,500)		¥319,000 (¥290,000)	
200	W2000	810 (790)	570 (505)	¥398,750 (¥362,500)		¥319,000 (¥290,000)	
205	W2050	810 (790)	595 (530)	¥426,250 (¥387,500)		¥341,000 (¥310,000)	
210	W2100	810 (790)	620 (555)	¥426,250 (¥387,500)		¥341,000 (¥310,000)	
215	W2150	810 (790)	645 (580)	¥426,250 (¥387,500)		¥341,000 (¥310,000)	
220	W2200	810 (790)	670 (605)	¥426,250 (¥387,500)		¥341,000 (¥310,000)	
225	W2250	810 (790)	695 (630)	¥453,750 (¥412,500)		¥363,000 (¥330,000)	
230	W2300	810 (790)	720 (655)	¥453,750 (¥412,500)		¥363,000 (¥330,000)	
235	W2350	810 (790)	745 (680)	¥453,750 (¥412,500)		¥363,000 (¥330,000)	
240	W2400	810 (790)	770 (705)	¥453,750 (¥412,500)		¥363,000 (¥330,000)	

各サイズ共通 奥行外寸 D: 450 高さ外寸 H: 400 フラップ扉内寸 D: 390 抽斗内寸 D: 349

※価格表記は、税込価格 (本体価格) です。 ※品番表記 □: 材質バリエーション ○: 木部カラーバリエーション ※製品の材質・木部色の詳細につきましてはP02をご確認ください。

PLAIN



Counter Board SBK-BW2073R-25-D45-F20-TP ¥268,070 (¥243,700)

Middle Cabinet SBM-C2801L-30-D46-NP-ガラス扉 TV board SBL-C2880-161-NP
Middle Cabinet SBM-C2801R-34-D46-HK2-NP-ガラス扉 組合せ合計価格 ¥714,890 (¥649,900)

〔TV: 55 inch〕

Order System

		1	2	3	4	5	6	7	8	9	10
	アイテム	材質バリエーション	本体品番	扉開口仕様	サイズ番号	フラップ扉仕様	奥行	抽斗	脚高サイズ	木部色バリエーション	扉仕様
カウンターTVボード	SBK -	C	2873	R -	49 -	FP -	D46 -	HK	—	NP	- 板扉
カウンターボード	SBK -	M	2073	L -	53	—	D40	—	F20 -	NP	- 板扉
ミドルキャビネット	SBM -	BW	2201	R -	42	—	D45 -	HK1 -	F15 -	TP	- ガラス扉

1 材質バリエーション

4つの材質からお選びいただけます。
材質の詳細につきましてはP02をご確認ください。

2 本体品番

28〇〇…台輪仕様
20〇〇…脚仕様
22〇〇…脚仕様 (ミドルキャビネット)

3 扉開口仕様

右開き (R)、反転タイプの左開き (L) をご用意しております。

4 サイズ番号

5 フラップ扉仕様

FP…フラップアクリル突板
FG…フラップガラス

6 奥行

台輪仕様…D41 (410)・D46 (460)
脚仕様…D40 (400)・D45 (450)

7 抽斗数 ※無い場合は省略

HK1…下部抽斗 1段 (ミドルキャビネット)
HK2…下部抽斗 2段 (ミドルキャビネット)
HK …片側複段抽斗 (カウンターTVボード)

8 脚高サイズ ※台輪仕様の場合は省略

F10…100mm F15…150mm F20…200mm

9 木部色バリエーション

材質により、1～12色の中よりお選びいただけます。
木部色の詳細につきましてはP02をご確認ください。

10 扉仕様

ガラス扉 or 板扉



SBL-BW2980-180-H35-TP

PLAIN

SBL-□2980

サイズ番号	サイズ	フラップ扉W (内寸)	抽斗W (内寸)	C	M	BW	R
100	W1000×D450×H350・400・450	1000 (460・460)		¥221,320 (¥201,200)			¥177,100 (¥161,000)
135	W1330×D450×H350・400・450	750 (690)	290 (305)	¥297,000 (¥270,000)			¥237,600 (¥216,000)
150	W1480×D450×H350・400・450	800 (740)	340 (255)	¥317,570 (¥288,700)			¥254,100 (¥231,000)
165	W1630×D450×H350・400・450	1000 (460・460)	315 (230)	¥338,250 (¥307,500)			¥270,600 (¥246,000)
180	W1780×D450×H350・400・450	1000 (460・460)	390 (305)	¥352,000 (¥320,000)			¥281,600 (¥256,000)
200	W1980×D450×H350・400・450	1000 (460・460)	490 (405)	¥379,500 (¥345,000)			¥303,600 (¥276,000)

各サイズ共通 フラップ扉内寸 D: 415 抽斗内寸 D: 349 ※100は抽斗がありません



- 中央：プッシュフラップ扉 (リモコンの赤外線を通す突板仕様)
- 両サイド：プッシュ抽斗
- 可動棚：1枚 (3段階の高さ調節が可能)
- 背面中央：着脱式バックパネル
- 天板：無垢
- 前面横方向は木目が通っています。

■サイズ例 SBL-□2980-180-○

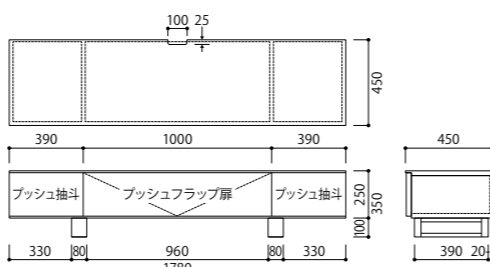

SBL-BW2990-180-H35-TP

PLAIN

SBL-□2990

サイズ番号	サイズ	フラップ扉W (内寸)	抽斗W (内寸)	C	M	BW	R
100	W1000×D450×H350・400・450	1000 (460・460)		¥199,320 (¥181,200)			¥159,500 (¥145,000)
135	W1330×D450×H350・400・450	750 (690)	290 (305)	¥275,000 (¥250,000)			¥220,000 (¥200,000)
150	W1480×D450×H350・400・450	800 (740)	340 (255)	¥295,570 (¥268,700)			¥236,500 (¥215,000)
165	W1630×D450×H350・400・450	1000 (460・460)	315 (230)	¥316,250 (¥287,500)			¥253,000 (¥230,000)
180	W1780×D450×H350・400・450	1000 (460・460)	390 (305)	¥330,000 (¥300,000)			¥264,000 (¥240,000)
200	W1980×D450×H350・400・450	1000 (460・460)	490 (405)	¥357,500 (¥325,000)			¥286,000 (¥260,000)

各サイズ共通 フラップ扉内寸 D: 415 抽斗内寸 D: 349 ※100は抽斗がありません



- 中央：プッシュフラップ扉 (JISのガラス飛散防止機能を満たす サンドスモーク色フィルム貼り)
- 両サイド：プッシュ抽斗
- 可動棚：1枚 (3段階の高さ調節が可能)
- 背面中央：着脱式バックパネル
- 天板：無垢

■サイズ例 SBL-□2990-180-○

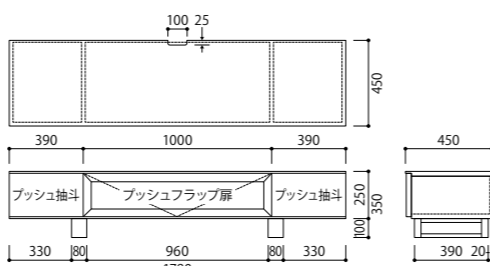

SBL-C2880-161-NP

PLAIN

SBL-□2880

サイズ番号	サイズ	フラップ扉・抽斗W (外寸)	フラップ扉W (内寸)	抽斗W (内寸)	C	M	BW	R
98	W980	490・490	459・459	407・407	¥254,320 (¥231,200)			¥203,500 (¥185,000)
118	W1180	590・590	559・559	507・507	¥281,820 (¥256,200)			¥225,500 (¥205,000)
128	W1280	640・640	609・609	557・557	¥295,570 (¥268,700)			¥236,500 (¥215,000)
146	W1460	490・480・490	459・459・459	407・407・407	¥350,570 (¥318,700)			¥280,500 (¥255,000)
161	W1610	490・630・490	459・609・459	407・557・407	¥371,250 (¥337,500)			¥297,000 (¥270,000)
176	W1760	490・780・490	459・759・459	407・707・407	¥385,000 (¥350,000)			¥308,000 (¥280,000)
196	W1960	590・780・590	559・759・559	507・707・507	¥412,500 (¥375,000)			¥330,000 (¥300,000)
216	W2160	690・780・690	659・759・659	607・707・607	¥467,500 (¥425,000)			¥374,000 (¥340,000)
236	W2360	790・780・790	759・759・759	707・707・707	¥495,000 (¥450,000)			¥396,000 (¥360,000)

各サイズ共通 奥行外寸 D: 460 高さ外寸 H: 400 フラップ扉内寸 D: 366 抽斗内寸 D: 294 ※98・118・128は2枚扉



SBL-C2890-161-NP

PLAIN

SBL-□2890

サイズ番号	サイズ	フラップ扉・抽斗W (外寸)	フラップ扉W (内寸)	抽斗W (内寸)	C	M	BW	R
98	W980	490・490	459・459	407・407	¥232,320 (¥211,200)			¥185,900 (¥169,000)
118	W1180	590・590	559・559	507・507	¥259,820 (¥236,200)			¥207,900 (¥189,000)
128	W1280	640・640	609・609	557・557	¥273,570 (¥248,700)			¥218,900 (¥199,000)
146	W1460	490・480・490	459・459・459	407・407・407	¥328,570 (¥298,700)			¥262,900 (¥239,000)
161	W1610	490・630・490	459・609・459	407・557・407	¥349,250 (¥317,500)			¥279,400 (¥254,000)
176	W1760	490・780・490	459・759・459	407・707・407	¥363,000 (¥330,000)			¥290,400 (¥264,000)
196	W1960	590・780・590	559・759・559	507・707・507	¥390,500 (¥355,000)			¥312,400 (¥284,000)
216	W2160	690・780・690	659・759・659	607・707・607	¥445,500 (¥405,000)			¥356,400 (¥324,000)
236	W2360	790・780・790	759・759・759	707・707・707	¥473,000 (¥430,000)			¥378,400 (¥344,000)

各サイズ共通 奥行外寸 D: 460 高さ外寸 H: 400 フラップ扉内寸 D: 366 抽斗内寸 D: 294 ※98・118・128は2枚扉

※価格表記は、税込価格 (本体価格) です。 ※品番表記 □: 材質バリエーション ○: 木部カラーバリエーション

取扱店限定商品 C M BW R



- 上部：プッシュフラップ扉 (リモコンの赤外線を通す突板仕様)
- 下部：プッシュ抽斗
- 背面：コード溜まりスペース
- 天板：無垢
- 前面下部横方向は木目が通っています。 (サイズ番号216・236を除く)

■サイズ例 SBL-□2880-161-○

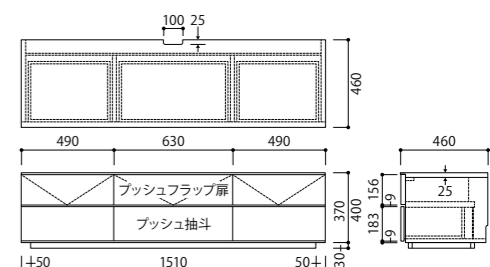

- 上部：プッシュフラップ扉 (JISのガラス飛散防止機能を満たす サンドスモーク色フィルム貼り)
- 下部：プッシュ抽斗
- 背面：コード溜まりスペース
- 天板：無垢
- 前面下部横方向は木目が通っています。 (サイズ番号216・236を除く)

■サイズ例 SBL-□2890-161-○

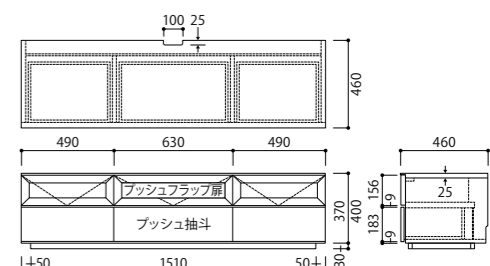

※製品の材質・木部色の詳細につきましてはP02をご確認ください。



SBL-BW2980-200-WH45-TP LEDライト(オプション)1ヶ所付

PLAIN

SBL-□2980

サイズ 番号	サイズ	フラップ扉W (内寸)	抽斗W (内寸)	C	M	BW	R
135	W1330×D450×H450 (400・500)	750 (690)	290 (205)	¥353,320 (¥321,200)	¥282,700 (¥257,000)		
150	W1480×D450×H450 (400・500)	800 (740)	340 (255)	¥374,000 (¥340,000)	¥299,200 (¥272,000)		
165	W1630×D450×H450 (400・500)	1000 (460・460)	315 (230)	¥394,570 (¥358,700)	¥315,700 (¥287,000)		
180	W1780×D450×H450 (400・500)	1000 (460・460)	390 (305)	¥408,320 (¥371,200)	¥326,700 (¥297,000)		
200	W1980×D450×H450 (400・500)	1000 (460・460)	490 (405)	¥435,820 (¥396,200)	¥348,700 (¥317,000)		
220	W2180×D450×H450 (400・500)	1000 (460・460)	590 (505)	¥490,820 (¥446,200)	¥392,700 (¥357,000)		
240	W2380×D450×H450 (400・500)	1000 (460・460)	690 (605)	¥518,320 (¥471,200)	¥414,700 (¥377,000)		

各サイズ共通 フラップ扉内寸 D: 415 抽斗内寸 D: 349

■中央: プッシュフラップ扉 (リモコンの赤外線を通す突板仕様)

■両サイド: プッシュ抽斗

■可動棚: 1枚 (3段階の高さ調節が可能)

■天板: 無垢

■前面横方向は木目が通っています。(サイズ番号220・240を除く)

※製品の対荷重は、TV・周辺機器等を前提に設計されております。

過度の重量には対応しておりませんのでお気をつけてください。

※別途壁固定工事費が必要です。※棚板はコンセント対応のため、後部60mm空間があります。

※巾木部分かき込み加工有り (D10×H60)

■サイズ例 SBL-□2980-200-WH45-○

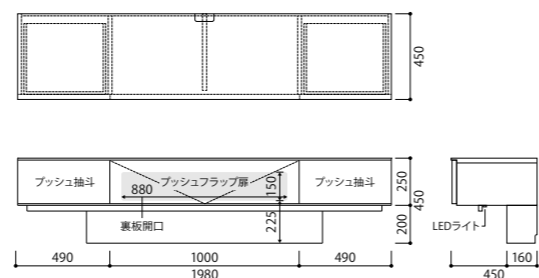

Option

■中央のプッシュフラップ扉はサンドスモーク色フィルム貼り (JISのガラス飛散防止機能を満たす) に変更可能。

製品番号はSBL□2990になります。

C・M・BW: ¥22,000 (¥20,000) down

R : ¥17,600 (¥16,000) down

注文例: SBL-BW2990-200-WH45-TP / SBL-BW2990-200-WH45-BP150-TP

■LEDライト

1ヶ所 : ¥66,000 (¥60,000)

追加1ヶ所につき: ¥22,000 (¥20,000)

取扱店限定商品

C

M

BW

R



SBL-BW2980-200-WH45-BP155-TP LEDライト(オプション)3ヶ所付

PLAIN

SBL-□2980 バックパネル有

サイズ 番号	サイズ	フラップ扉W (内寸)	抽斗W (内寸)	C	M	BW	R
135	W1330×D450×H1550 (1500・1600)	750 (690)	290 (205)	¥481,250 (¥437,500)	¥385,000 (¥350,000)		
150	W1480×D450×H1550 (1500・1600)	800 (740)	340 (255)	¥508,750 (¥462,500)	¥407,000 (¥370,000)		
165	W1630×D450×H1550 (1500・1600)	1000 (460・460)	315 (230)	¥536,250 (¥487,500)	¥429,000 (¥390,000)		
180	W1780×D450×H1550 (1500・1600)	1000 (460・460)	390 (305)	¥556,820 (¥506,200)	¥445,500 (¥405,000)		
200	W1980×D450×H1550 (1500・1600)	1000 (460・460)	490 (405)	¥591,250 (¥537,500)	¥473,000 (¥430,000)		
220	W2180×D450×H1550 (1500・1600)	1000 (460・460)	590 (505)	¥646,250 (¥587,500)	¥517,000 (¥470,000)		
240	W2380×D450×H1550 (1500・1600)	1000 (460・460)	690 (605)	¥673,750 (¥612,500)	¥539,000 (¥490,000)		

各サイズ共通 フラップ扉内寸 D: 415 抽斗内寸 D: 349

■中央: プッシュフラップ扉 (リモコンの赤外線を通す突板仕様)

■両サイド: プッシュ抽斗

■可動棚: 1枚 (3段階の高さ調節が可能)

■天板: 無垢

■前面下部横方向は木目が通っています。(サイズ番号220・240を除く)

※製品の対荷重は、TV・周辺機器等を前提に設計されております。

過度の重量には対応しておりませんのでお気をつけてください。

※別途壁固定工事費が必要です。※棚板はコンセント対応のため、後部60mm空間があります。

※巾木部分かき込み加工有り (D10×H60)

■サイズ例 SBL-□2980-200-WH45-BP155-○

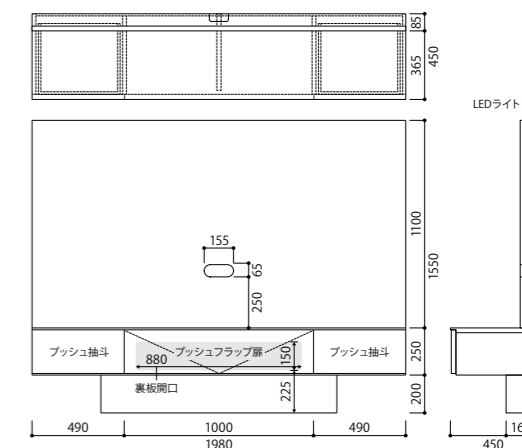

固定工事

■製品デザイン上、別途固定工事が必要となります。

電源・アンテナケーブル・LANケーブル等、外部より引き込むことは可能です。

製品背部に上記のコンセントがある場合、巾木の寸法などは詳細図にて

ご確認をお願いします。(基本寸法を変更の場合は ¥3,300 (¥3,000) にて承ります)

※オプションのLEDを取り付ける際の配線は、テレビと同部のコンセントより配線いたします。

■工事例



PLAIN 組み合わせ例



SBH-BW2881L-400-D46-TP

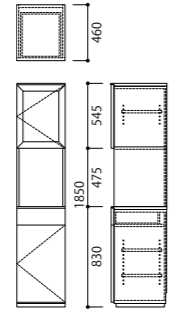

SBH-□2881L (左開き扉)



SBH-BW2882-800-D46-TP

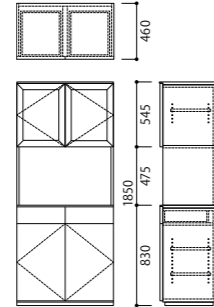

SBH-BW2880SW-161-TP ※ダウンライトはオプションです。

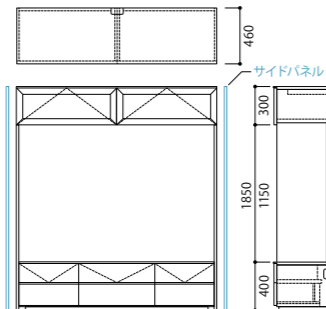

SBH-BW2801R-400-D46-HK2-TP

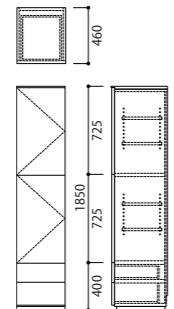

SBH-□2801R-HK2 (右開き扉)



SBH-BW2802-800-D46-HK2-TP

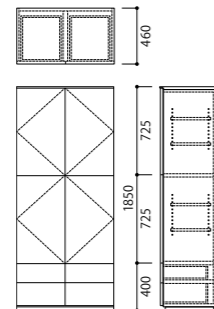

PLAIN

SBH-□2881R (右開き)・SBH-□2881L (左開き)

サイズ	C	M	BW	R
W350×D460×H1850	¥297,000 (¥270,000)			¥237,600 (¥216,000)
W400×D460×H1850	¥303,820 (¥276,200)			¥243,100 (¥221,000)
W450×D460×H1850	¥310,750 (¥282,500)			¥248,600 (¥226,000)
W500×D460×H1850	¥317,570 (¥288,700)			¥254,100 (¥231,000)

PLAIN

SBH-□2882

サイズ	C	M	BW	R
W700×D460×H1850	¥438,570 (¥398,700)			¥350,900 (¥319,000)
W750×D460×H1850	¥445,500 (¥405,000)			¥356,400 (¥324,000)
W800×D460×H1850	¥452,320 (¥411,200)			¥361,900 (¥329,000)
W850×D460×H1850	¥459,250 (¥417,500)			¥367,400 (¥334,000)
W900×D460×H1850	¥466,070 (¥423,700)			¥372,900 (¥339,000)
W950×D460×H1850	¥473,000 (¥430,000)			¥378,400 (¥344,000)
W1000×D460×H1850	¥479,820 (¥436,200)			¥383,900 (¥349,000)

PLAIN

SBH-□2880SW 単品設置 ※サイドパネル込み

サイズ	C	M	BW	R
W1560×D460×H1850	¥727,320 (¥661,200)			¥581,900 (¥529,000)
W1710×D460×H1850	¥768,570 (¥698,700)			¥614,900 (¥559,000)
W1860×D460×H1850	¥809,820 (¥736,200)			¥647,900 (¥589,000)

※サイドに同じ高さのPLAINを設置の場合は、設置側のパネルは不要となります。
 □ (M) (BW) (1枚) 金額：-¥34,320 (¥31,200)、□ (R) (1枚) 金額：-¥27,500 (¥25,000) 寸法：-25mm
 ※LEDライト (オプション) 2ヶ所 ¥88,000 (@40,000×2) は、上記の金額に含まれておりません。

SBH-□2880SL…向かって左側のみサイドパネルが必要
 SBH-□2880SR…向かって右側のみサイドパネルが必要
 SBH-□2880S…サイドパネルなし

PLAIN

SBH-□2801R-HK2 (右開き)・SBH-□2801L-HK2 (左開き)

サイズ	C	M	BW	R
W350×D460×H1850	¥297,000 (¥270,000)			¥237,600 (¥216,000)
W400×D460×H1850	¥303,820 (¥276,200)			¥243,100 (¥221,000)
W450×D460×H1850	¥310,750 (¥282,500)			¥248,600 (¥226,000)
W500×D460×H1850	¥317,570 (¥288,700)			¥254,100 (¥231,000)

PLAIN

SBH-□2802-HK2

サイズ	C	M	BW	R
W700×D460×H1850	¥438,570 (¥398,700)			¥350,900 (¥319,000)
W750×D460×H1850	¥445,500 (¥405,000)			¥356,400 (¥324,000)
W800×D460×H1850	¥452,320 (¥411,200)			¥361,900 (¥329,000)
W850×D460×H1850	¥459,250 (¥417,500)			¥367,400 (¥334,000)
W900×D460×H1850	¥466,070 (¥423,700)			¥372,900 (¥339,000)
W950×D460×H1850	¥473,000 (¥430,000)			¥378,400 (¥344,000)
W1000×D460×H1850	¥479,820 (¥436,200)			¥383,900 (¥349,000)

取扱店限定商品

C

M

BW

R



組合せ例 (LEDライト付)

品番	サイズ	C	M	BW	R
Cabinet SBH-□2882-800-D46-○	W800×D460×H1850	¥452,320 (¥411,200)			¥361,900 (¥329,000)
TV Board SBH-□2880S-161-○	W1660×D460×H1850	¥699,820 (¥636,200)			¥559,900 (¥509,000)
LEDライト (オプション) 2ヶ所		¥88,000 (¥40,000×2)			
Cabinet SBH-□2801R-400-D46-HK2-○	W400×D460×H1850	¥303,820 (¥276,200)			¥243,100 (¥221,000)
組合せ合計価格	W2860×D460×H1850	¥1,543,960 (¥1,403,600)			¥1,252,900 (¥1,139,000)

組合せ例 (LEDライト付)

品番	サイズ	C	M	BW	R
Cabinet SBH-□2882-800-D46-○	W800×D460×H1850	¥452,320 (¥411,200)			¥361,900 (¥329,000)
TV Board SBH-□2880SR-146-○	W1535×D460×H1850	¥693,000 (¥630,000)			¥554,400 (¥504,000)
LEDライト (オプション) 2ヶ所		¥88,000 (@40,000×2)			
組合せ合計価格	W2335×D460×H1850	¥1,233,320 (¥1,121,200)			¥1,004,300 (¥913,000)

※向かって右側：サイドパネル付き

組合せ例 (LEDライト付)

品番	サイズ	C	M	BW	R
TV Board SBH-□2880SL-146-○	W1535×D460×H1850	¥693,000 (¥630,000)			¥554,400 (¥504,000)
LEDライト (オプション) 2ヶ所		¥88,000 (@40,000×2)			
Cabinet SBH-□2801R-400-D46-HK2-○	W400×D460×H1850	¥303,820 (¥276,200)			¥243,100 (¥221,000)
組合せ合計価格	W1935×D460×H1850	¥1,084,820 (¥986,200)			¥885,500 (¥805,000)

※向かって左側：サイドパネル付き

Option

① 高さ変更

	C	M	BW	R
H1900 (1本に付き)	+ ¥6,820 (¥6,200)			+ ¥5,500 (¥5,000)
H1800 (1本に付き)	- ¥6,820 (¥6,200)			- ¥5,500 (¥5,000)

② 開口部に扉追加

	C	M	BW	R
SBH-□2881L・SBH-□2881R	+ ¥27,500 (¥25,000) (1枚)			+ ¥22,000 (¥20,000) (1枚)
SBH-□2882	+ ¥55,000 (¥50,000) (2枚)			+ ¥44,000 (¥40,000) (2枚)

③ LEDライト

片開きボックス (SBH-□2881) に追加の場合：+ ¥44,000 (¥40,000) (1ヶ)
両開きボックス (SBH-□2882) に追加の場合：+ ¥60,500 (¥55,000) (2ヶ)

※価格表記は、税込価格 (本体価格) です。 ※品番表記 □：材質バリエーション ○：木部カラーバリエーション ※製品の材質・木部色の詳細につきましてはP02をご確認ください。

PLAIN TV Board



Order System

仕様	台輪仕様		脚仕様		
材質バリエーション	C M BW R				
総巾	550~1800				
脚高(コード)	—		100(F10)	150(F15)	200(F20)
総高	530~980	600~1050	650~1100	700~1150	
奥行(コード)	410(D41)・460(D46)		400(D40)・450(D45)		

Option

プッシュ式フラップ扉

上段プッシュ式フラップ扉をリモコンの赤外線を通すアクリル突板仕様にご変更いただけます。(品番FG→FP)
 C・M・BW: ¥22,000 (¥20,000) up
 R: ¥17,600 (¥16,000) up

取扱店限定商品 C M BW R

Order 例

材質バリエーション	仕様	サイズ	種類	材質	品番	サイズ番号	フラップ扉	奥行	脚高さ	木部色	扉仕様	税込価格 (本体価格)
R	台輪	W1200×D460×H730	SBK - R	2873R	- 32 - FG - D46 -	-	NC - 板扉					¥242,000 (¥220,000)
	脚	W1200×D450×H850	SBK - R	2073R	- 32 - FG - D45 - F15 - NC - 板扉							
C M BW	台輪	W1200×D460×H730	SBK - BW	2873R	- 32 - FG - D46 -	-	TP - 板扉					¥302,500 (¥275,000)
	脚	W1200×D450×H850	SBK - BW	2073R	- 32 - FG - D45 - F15 - TP - 板扉							

下表はR材の価格表です。C・M・BW材の本体価格は、R材の25%upとなります。(100円未満切り捨て)

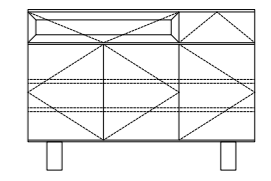

R SBK-R2872-FG Type (台輪仕様)・SBK-R2072-FG Type (脚仕様) サイズ価格表

台輪仕様	総高	総巾		550		600		650		700		750	
		950	3	98	¥194,700 (¥177,000)	99	¥198,000 (¥180,000)	100	¥201,300 (¥183,000)	64	¥204,600 (¥186,000)	65	¥207,900 (¥189,000)
SBK-R2872-FG 	980	950	3	98	¥194,700 (¥177,000)	99	¥198,000 (¥180,000)	100	¥201,300 (¥183,000)	64	¥204,600 (¥186,000)	65	¥207,900 (¥189,000)
	930	900	3	95	¥189,200 (¥172,000)	96	¥192,500 (¥175,000)	97	¥195,800 (¥178,000)	57	¥199,100 (¥181,000)	58	¥202,400 (¥184,000)
	880	850	2	92	¥183,700 (¥167,000)	93	¥187,000 (¥170,000)	94	¥190,300 (¥173,000)	50	¥193,600 (¥176,000)	51	¥196,900 (¥179,000)
	830	800	2	89	¥178,200 (¥162,000)	90	¥181,500 (¥165,000)	91	¥184,800 (¥168,000)	43	¥188,100 (¥171,000)	44	¥191,400 (¥174,000)
	780	750	2	86	¥172,700 (¥157,000)	87	¥176,000 (¥160,000)	88	¥179,300 (¥163,000)	36	¥182,600 (¥166,000)	37	¥185,900 (¥169,000)
	730	700	2	83	¥167,200 (¥151,000)	84	¥170,500 (¥154,000)	85	¥173,800 (¥157,000)	29	¥177,100 (¥160,000)	30	¥180,400 (¥163,000)
	680	650	2	80	¥161,700 (¥145,000)	81	¥165,000 (¥148,000)	82	¥168,300 (¥151,000)	22	¥171,600 (¥154,000)	23	¥174,900 (¥157,000)
	630	600	1	77	¥156,200 (¥140,000)	78	¥159,500 (¥143,000)	79	¥162,800 (¥146,000)	15	¥166,100 (¥149,000)	16	¥169,400 (¥152,000)
	580	550	1	74	¥150,700 (¥134,000)	75	¥154,000 (¥137,000)	76	¥157,300 (¥140,000)	8	¥160,600 (¥143,000)	9	¥163,900 (¥146,000)
	530	500	1	71	¥145,200 (¥129,000)	72	¥148,500 (¥132,000)	73	¥151,800 (¥135,000)	1	¥155,100 (¥138,000)	2	¥158,400 (¥141,000)
台輪高30	本体高	棚板	抽斗										

		800	850	900	950	1000	総高			脚仕様
		66	67	68	69	70	1050	1100	1150	
SBK-R2072-FG 	980	¥211,200 (¥192,000)	¥214,500 (¥195,000)	¥217,800 (¥198,000)	¥221,100 (¥201,000)	¥224,400 (¥204,000)				
	930	¥205,700 (¥187,000)	¥209,000 (¥190,000)	¥212,300 (¥193,000)	¥215,600 (¥196,000)	¥218,900 (¥199,000)				
	880	¥200,200 (¥182,000)	¥203,500 (¥185,000)	¥206,800 (¥188,000)	¥210,100 (¥191,000)	¥213,400 (¥194,000)				
	830	¥194,700 (¥177,000)	¥198,000 (¥180,000)	¥201,300 (¥183,000)	¥204,600 (¥186,000)	¥207,900 (¥189,000)				
	780	¥189,200 (¥172,000)	¥192,500 (¥175,000)	¥195,800 (¥178,000)	¥199,100 (¥181,000)	¥202,400 (¥184,000)				
	730	¥183,700 (¥167,000)	¥187,000 (¥170,000)	¥190,300 (¥173,000)	¥193,600 (¥176,000)	¥196,900 (¥179,000)				
	680	¥178,200 (¥162,000)	¥181,500 (¥165,000)	¥184,800 (¥168,000)	¥188,100 (¥171,000)	¥191,400 (¥174,000)				
	630	¥172,700 (¥157,000)	¥176,000 (¥160,000)	¥179,300 (¥163,000)	¥182,600 (¥166,000)	¥185,900 (¥169,000)				
	580	¥167,200 (¥151,000)	¥170,500 (¥154,000)	¥173,800 (¥157,000)	¥177,100 (¥160,000)	¥180,400 (¥163,000)				
	530	¥161,700 (¥145,000)	¥165,000 (¥148,000)	¥168,300 (¥151,000)	¥171,600 (¥154,000)	¥174,900 (¥157,000)				
100(F10)	150(F15)	200(F20)								

R SBK-R2873R(L)-FG Type (台輪仕様)・SBK-R2073R(L)-FG Type (脚仕様) サイズ価格表

台輪仕様	総高	総巾		1050		1100		1150		1200		1250		
		950	3	64	¥257,400 (¥234,000)	65	¥260,700 (¥237,000)	66	¥264,000 (¥240,000)	67	¥267,300 (¥243,000)	68	¥270,600 (¥246,000)	
SBK-R2873R-FG 	980	950	3	64	¥257,400 (¥234,000)	65	¥260,700 (¥237,000)	66	¥264,000 (¥240,000)	67	¥267,300 (¥243,000)	68	¥270,600 (¥246,000)	
	930	900	3	57	¥251,900 (¥229,000)	58	¥255,200 (¥232,000)	59	¥258,500 (¥235,000)	60	¥261,800 (¥238,000)	61	¥265,100 (¥241,000)	
	880	850	2	50	¥246,400 (¥224,000)	51	¥249,700 (¥227,000)	52	¥253,000 (¥230,000)	53	¥256,300 (¥233,000)	54	¥259,600 (¥236,000)	
	830	800	2	43	¥240,900 (¥219,000)	44	¥244,200 (¥222,000)	45	¥247,500 (¥225,000)	46	¥250,800 (¥228,000)	47	¥254,100 (¥231,000)	
	780	750	2	36	¥235,400 (¥214,000)	37	¥238,700 (¥217,000)	38	¥242,000 (¥220,000)	39	¥245,300 (¥223,000)	40	¥248,600 (¥226,000)	
	SBK-R2873L-FG 	730	700	2	29	¥232,100 (¥211,000)	30	¥235,400 (¥214,000)	31	¥238,700 (¥217,000)	32	¥242,000 (¥220,000)	33	¥245,300 (¥223,000)
		680	650	2	22	¥228,800 (¥208,000)	23	¥232,100 (¥211,000)	24	¥235,400 (¥214,000)	25	¥238,700 (¥217,000)	26	¥242,000 (¥220,000)
		630	600	1	15	¥225,500 (¥205,000)	16	¥228,800 (¥208,000)	17	¥232,100 (¥211,000)	18	¥235,400 (¥214,000)	19	¥238,700 (¥217,000)
		580	550	1	8	¥225,500 (¥205,000)	9	¥228,800 (¥208,000)	10	¥232,100 (¥211,000)	11	¥235,400 (¥214,000)	12	¥238,700 (¥217,000)
		530	500	1	1	¥225,500 (¥205,000)	2	¥228,800 (¥208,000)	3	¥232,100 (¥211,000)	4	¥235,400 (¥214,000)	5	¥238,700 (¥217,000)
台輪高30	本体高	棚板	抽斗	BOX巾	700	750	750	800	850					

		1300	1350	総高			脚仕様
		69	70	1050	1100	1150	
SBK-R2073R-FG 	980	¥273,900 (¥249,000)	¥277,200 (¥252,000)				
	930	¥268,400 (¥244,000)	¥271,700 (¥247,000)				
	880	¥262,900 (¥239,000)	¥266,200 (¥242,000)				
	830	¥257,400 (¥234,000)	¥260,700 (¥237,000)				
	780	¥251,900 (¥229,000)	¥255,200 (¥230,000)				
	730	¥246,400 (¥224,000)	¥249,700 (¥227,000)				
	680	¥240,900 (¥219,000)	¥244,200 (¥222,000)				
	630	¥235,400 (¥214,000)	¥238,700 (¥217,000)				
	580	¥229,900 (¥209,000)	¥233,200 (¥210,000)				
	530	¥224,400 (¥204,000)	¥227,700 (¥207,000)				
100(F10)	150(F15)	200(F20)					

R SBK-R2874(R-L)-FG Type (台輪仕様)・SBK-R2074(R-L)-FG Type (脚仕様) サイズ価格表

台輪仕様	総高	総巾		1400		1450		1500		1550		1600		
		950	3	82	¥322,300 (¥293,000)	83	¥325,600 (¥296,000)	84	¥328,900 (¥299,000)	85	¥332,200 (¥302,000)	86	¥335,500 (¥305,000)	
SBK-R2874-FG 	980	950	3	82	¥322,300 (¥293,000)	83	¥325,600 (¥296,000)	84	¥328,900 (¥299,000)	85	¥332,200 (¥302,000)	86	¥335,500 (¥305,000)	
	930	900	3	73	¥316,800 (¥288,000)	74	¥320,100 (¥291,000)	75	¥323,400 (¥294,000)	76	¥326,700 (¥297,000)	77	¥330,000 (¥300,000)	
	880	850	2	64	¥311,300 (¥283,000)	65	¥314,600 (¥286,000)	66	¥317,900 (¥289,000)	67	¥321,200 (¥292,000)	68	¥324,500 (¥295,000)	
	830	800	2	55	¥305,800 (¥278,000)	56	¥309,100 (¥281,000)	57	¥312,400 (¥284,000)	58	¥315,700 (¥287,000)	59	¥319,000 (¥290,000)	
	SBK-R2874R-FG 	780	750	2	46	¥300,300 (¥273,000)	47	¥303,600 (¥276,000)	48	¥306,900 (¥279,000)	49	¥310,200 (¥282,000)	50	¥313,500 (¥285,000)
		730	700	2	37	¥297,000 (¥270,000)	38	¥300,300 (¥273,000)	39	¥303,600 (¥276,000)	40	¥306,900 (¥279,000)	41	¥310,200 (¥282,000)
		680	650	2	28	¥293,700 (¥267,000)	29	¥297,000 (¥270,000)	30	¥300,300 (¥273,000)	31	¥303,600 (¥276,000)	32	¥306,900 (¥279,000)
		630	600	1	19	¥290,400 (¥264,000)	20	¥293,700 (¥267,000)	21	¥297,000 (¥270,000)	22	¥300,300 (¥273,000)	23	¥303,600 (¥276,000)
		580	550	1	10	¥293,700 (¥264,000)	11	¥297,000 (¥267,000)	12	¥300,300 (¥270,000)	13	¥303,600 (¥273,000)	14	¥306,900 (¥276,000)
	530	500	1	2	¥290,400 (¥264,000)	2	¥293,700 (¥267,000)	3	¥297,000 (¥270,000)	4	¥300,300 (¥273,000)	5	¥303,600 (¥276,000)	
台輪高30	本体高	棚板	抽斗	BOX巾	700	750	750	800	800					

		1650	1700	1750	1800	総高			脚仕様
		87	8						

PLAIN TV Board (抽斗)



Order System

仕様	台輪仕様		脚仕様	
材質バリエーション	C M BW R			
総巾	550~1800			
脚高(コード)	—		100(F10)	150(F15) 200(F20)
総高	530~980	600~1050	650~1100	700~1150
奥行(コード)	410(D41)・460(D46)		400(D40)・450(D45)	

Option

プッシュ式フラップ扉

上段プッシュ式フラップ扉をリモコンの赤外線を通すアクリル突板仕様にご変更いただけます。(品番FG→FP)
 C・M・BW: ¥22,000 (¥20,000) up
 R: ¥17,600 (¥16,000) up

取扱店限定商品 C M BW R

Order 例

材質バリエーション	仕様	サイズ	種類	材質	品番	サイズ番号	フラップ扉	奥行	抽斗	脚高さ	木部色	扉仕様	税込価格(本体価格)
R	台輪	W1350×D460×H830	SBK-R	R	2873R	-49	-FG	-D46	-HK	-	-NC	-板扉	¥306,900 (¥279,000)
	脚	W1350×D450×H950	SBK-R	R	2073R	-49	-FG	-D45	-HK	-F15	-NC	-板扉	
C M BW	台輪	W1350×D460×H830	SBK-BW	BW	2873R	-49	-FG	-D46	-HK	-	-TP	-板扉	¥383,570 (¥348,700)
	脚	W1350×D450×H950	SBK-BW	BW	2073R	-49	-FG	-D45	-HK	-F15	-TP	-板扉	

下表はR材の価格表です。C・M・BW材の本体価格は、R材の25%upとなります。(100円未満切り捨て)

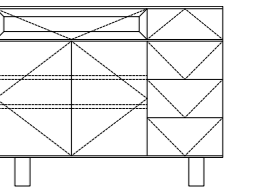

R SBK-R2872R(L)-FG-HK Type (台輪仕様)・SBK-R2072R(L)-FG-HK Type (脚仕様) サイズ価格表

台輪仕様	総高	総巾		550		600		650		700		750		
		棚板	抽斗	BOX巾	本体高	棚板	抽斗	BOX巾	本体高	棚板	抽斗	BOX巾	本体高	
SBK-R2872R-FG-HK	980	950	3	3	98	¥240,900 (¥219,000)	99	¥244,200 (¥222,000)	100	¥247,500 (¥225,000)	64	¥250,800 (¥228,000)	65	¥254,100 (¥231,000)
	930	900	3	3	95	¥235,400 (¥214,000)	96	¥238,700 (¥217,000)	97	¥242,000 (¥220,000)	57	¥245,300 (¥223,000)	58	¥248,600 (¥226,000)
	880	850	2	3	92	¥229,900 (¥209,000)	93	¥233,200 (¥212,000)	94	¥236,500 (¥215,000)	50	¥239,800 (¥218,000)	51	¥243,100 (¥221,000)
	830	800	2	3	89	¥224,400 (¥204,000)	90	¥227,700 (¥207,000)	91	¥231,000 (¥210,000)	43	¥234,300 (¥213,000)	44	¥237,600 (¥216,000)
	780	750	2	2	86	¥203,500 (¥185,000)	87	¥206,800 (¥188,000)	88	¥210,100 (¥191,000)	36	¥213,400 (¥194,000)	37	¥216,700 (¥197,000)
SBK-R2872L-FG-HK	730	700	2	2	83	¥200,200 (¥182,000)	84	¥203,500 (¥185,000)	85	¥206,800 (¥188,000)	29	¥210,100 (¥191,000)	30	¥213,400 (¥194,000)
	680	650	2	2	80	¥196,900 (¥179,000)	81	¥200,200 (¥182,000)	82	¥203,500 (¥185,000)	22	¥206,800 (¥188,000)	23	¥210,100 (¥191,000)
	630	600	1	2	77	¥193,600 (¥176,000)	78	¥196,900 (¥179,000)	79	¥200,200 (¥182,000)	15	¥203,500 (¥185,000)	16	¥206,800 (¥188,000)
	580	550	1	2	74	¥193,600 (¥176,000)	75	¥196,900 (¥179,000)	76	¥200,200 (¥182,000)	8	¥203,500 (¥185,000)	9	¥206,800 (¥188,000)
	530	500	1	1	71	¥178,200 (¥162,000)	72	¥181,500 (¥165,000)	73	¥184,800 (¥168,000)	1	¥188,100 (¥171,000)	2	¥191,400 (¥174,000)
台輪高30		本体高	棚板	抽斗	BOX巾	275		300		325		350		375

R SBK-R2873R(L)-FG-HK Type (台輪仕様)・SBK-R2073(L)-FG-HK Type (脚仕様) サイズ価格表

台輪仕様	総高	総巾		1050		1100		1150		1200		1250		
		棚板	抽斗	BOX巾	本体高	棚板	抽斗	BOX巾	本体高	棚板	抽斗	BOX巾	本体高	
SBK-R2873R-FG-HK	980	950	3	4	64	¥303,600 (¥276,000)	65	¥306,900 (¥279,000)	66	¥310,200 (¥282,000)	67	¥313,500 (¥285,000)	68	¥316,800 (¥288,000)
	930	900	3	4	57	¥298,100 (¥271,000)	58	¥301,400 (¥274,000)	59	¥304,700 (¥277,000)	60	¥308,000 (¥280,000)	61	¥311,300 (¥283,000)
	880	850	2	4	50	¥292,600 (¥266,000)	51	¥295,900 (¥269,000)	52	¥299,200 (¥272,000)	53	¥302,500 (¥275,000)	54	¥305,800 (¥278,000)
	830	800	2	4	43	¥287,100 (¥261,000)	44	¥290,400 (¥264,000)	45	¥293,700 (¥267,000)	46	¥297,000 (¥270,000)	47	¥300,300 (¥273,000)
	780	750	2	3	36	¥262,900 (¥239,000)	37	¥266,200 (¥242,000)	38	¥269,500 (¥245,000)	39	¥272,800 (¥248,000)	40	¥276,100 (¥251,000)
SBK-R2873L-FG-HK	730	700	2	3	29	¥262,900 (¥239,000)	30	¥266,200 (¥242,000)	31	¥269,500 (¥245,000)	32	¥272,800 (¥248,000)	33	¥276,100 (¥251,000)
	680	650	2	3	22	¥259,600 (¥236,000)	23	¥262,900 (¥239,000)	24	¥266,200 (¥242,000)	25	¥269,500 (¥245,000)	26	¥272,800 (¥248,000)
	630	600	1	3	15	¥256,300 (¥233,000)	16	¥259,600 (¥236,000)	17	¥262,900 (¥239,000)	18	¥266,200 (¥242,000)	19	¥269,500 (¥245,000)
	580	550	1	3	8	¥256,300 (¥233,000)	9	¥259,600 (¥236,000)	10	¥262,900 (¥239,000)	11	¥266,200 (¥242,000)	12	¥269,500 (¥245,000)
	530	500	1	2	1	¥240,900 (¥219,000)	2	¥244,200 (¥222,000)	3	¥247,500 (¥225,000)	4	¥250,800 (¥228,000)	5	¥254,100 (¥231,000)
台輪高30		本体高	棚板	抽斗	BOX巾	700		750		750		800		850

R SBK-R2874R(L)-FG-HK Type (台輪仕様)・SBK-R2074R(L)-FG-HK Type (脚仕様) サイズ価格表

台輪仕様	総高	総巾		1400		1450		1500		1550		1600		
		棚板	抽斗	BOX巾	本体高	棚板	抽斗	BOX巾	本体高	棚板	抽斗	BOX巾	本体高	
SBK-R2874R-FG-HK	980	950	3	4	82	¥368,500 (¥335,000)	83	¥371,800 (¥338,000)	84	¥375,100 (¥341,000)	85	¥378,400 (¥344,000)	86	¥381,700 (¥347,000)
	930	900	3	4	73	¥363,000 (¥330,000)	74	¥366,300 (¥333,000)	75	¥369,600 (¥336,000)	76	¥372,900 (¥339,000)	77	¥376,200 (¥340,000)
	880	850	2	4	64	¥357,500 (¥325,000)	65	¥360,800 (¥328,000)	66	¥364,100 (¥331,000)	67	¥367,400 (¥334,000)	68	¥370,700 (¥337,000)
	830	800	2	4	55	¥352,000 (¥320,000)	56	¥355,300 (¥323,000)	57	¥358,600 (¥326,000)	58	¥361,900 (¥329,000)	59	¥365,200 (¥332,000)
	780	750	2	3	46	¥331,100 (¥301,000)	47	¥334,400 (¥304,000)	48	¥337,700 (¥307,000)	49	¥341,000 (¥310,000)	50	¥344,300 (¥313,000)
SBK-R2874L-FG-HK	730	700	2	3	37	¥327,800 (¥298,000)	38	¥331,100 (¥301,000)	39	¥334,400 (¥304,000)	40	¥337,700 (¥307,000)	41	¥341,000 (¥310,000)
	680	650	2	3	28	¥324,500 (¥295,000)	29	¥327,800 (¥298,000)	30	¥331,100 (¥301,000)	31	¥334,400 (¥304,000)	32	¥337,700 (¥307,000)
	630	600	1	3	19	¥321,200 (¥292,000)	20	¥324,500 (¥295,000)	21	¥327,800 (¥298,000)	22	¥331,100 (¥301,000)	23	¥334,400 (¥304,000)
	580	550	1	3	10	¥321,200 (¥292,000)	11	¥324,500 (¥295,000)	12	¥327,800 (¥298,000)	13	¥331,100 (¥301,000)	14	¥334,400 (¥304,000)
	530	500	1	2	1	¥305,800 (¥278,000)	2	¥309,100 (¥281,000)	3	¥312,400 (¥284,000)	4	¥315,700 (¥287,000)	5	¥319,000 (¥290,000)
台輪高30		本体高	棚板	抽斗	BOX巾	700		750		750		800		800

800		850		900		950		1000		総高			脚仕様
棚板	抽斗	BOX巾	本体高	棚板	抽斗	BOX巾	本体高	棚板	抽斗	BOX巾	本体高	脚高	
66	¥257,400 (¥234,000)	67	¥260,700 (¥237,000)	68	¥264,000 (¥240,000)	69	¥267,300 (¥243,000)	70	¥270,600 (¥246,000)	1050	1100	1150	SBK-R2072R-FG-HK
59	¥251,900 (¥229,000)	60	¥255,200 (¥232,000)	61	¥258,500 (¥235,000)	62	¥261,800 (¥238,000)	63	¥265,100 (¥241,000)	1000	1050	1100	
52	¥246,400 (¥224,000)	53	¥249,700 (¥227,000)	54	¥253,000 (¥230,000)	55	¥256,300 (¥233,000)	56	¥259,600 (¥236,000)	950	1000	1050	
45	¥240,900 (¥219,000)	46	¥244,200 (¥222,000)	47	¥247,500 (¥225,000)	48	¥250,800 (¥228,000)	49	¥254,100 (¥231,000)	900	950	1000	
38	¥220,000 (¥200,000)	39	¥223,300 (¥203,000)	40	¥226,600 (¥206,000)	41	¥229,900 (¥209,000)	42	¥233,200 (¥212,000)	850	900	950	
31	¥216,700 (¥197,000)	32	¥220,000 (¥200,000)	33	¥223,300 (¥203,000)	34	¥226,600 (¥206,000)	35	¥229,900 (¥209,000)	800	850	900	SBK-R2072L-FG-HK
24	¥213,400 (¥194,000)	25	¥216,700 (¥197,000)	26	¥220,000 (¥200,000)	27	¥223,300 (¥203,000)	28	¥226,600 (¥206,000)	750	800	850	
17	¥210,100 (¥191,000)	18	¥213,400 (¥194,000)	19	¥216,700 (¥197,000)	20	¥220,000 (¥200,000)	21	¥223,300 (¥203,000)	700	750	800	
10	¥210,100 (¥191,000)	11	¥213,400 (¥194,000)	12	¥216,700 (¥197,000)	13	¥220,000 (¥200,000)	14	¥223,300 (¥203,000)	650	700	750	
3	¥194,700 (¥177,000)	4	¥198,000 (¥180,000)	5	¥201,300 (¥183,000)	6	¥204,600 (¥186,000)	7	¥207,900 (¥189,000)	600	650	700	
400		425		450		475		500		100(F10)	150(F15)	200(F20)	

1300		1350		総高			脚仕様
棚板	抽斗	BOX巾	本体高	棚板	抽斗	BOX巾	
69	¥320,100 (¥291,000)	70	¥323,400 (¥294,000)	1050	1100	1150	SBK-R2073R-FG-HK
62	¥314,600 (¥286,000)	63	¥317,900 (¥289,000)	1000	1050	1100	
55	¥309,100 (¥281,000)	56	¥312,400 (¥284,000)	950	1000	1050	
48	¥303,600 (¥276,000)	49	¥306,900 (¥279,000)	900	950	1000	
41	¥282,700 (¥257,000)	42	¥286,000 (¥260,000)	850	900	950	
34	¥279,400 (¥254,000)	35	¥282,700 (¥257,000)	800	850	900	SBK-R2073L-FG-HK
27	¥276,100 (¥251,000)	28	¥279,400 (¥254,000)	750	800	850	
20	¥272,800 (¥248,000)	21	¥276,100 (¥251,000)	700	750	800	
13	¥272,800 (¥248,000)	14	¥276,100 (¥251,000)	650	700	750	
6	¥257,400 (¥234,000)	7	¥260,700 (¥237,000)	600			

PLAIN Counter Board



Order System

仕様	台輪仕様		脚仕様		
材質バリエーション	C M BW R				
総巾	550~1800				
脚高(コード)	—		100(F10)	150(F15)	200(F20)
総高	530~980		600~1050	650~1100	700~1150
奥行(コード)	410(D41)・460(D46)		400(D40)・450(D45)		

取扱店限定商品 C M BW R

Order 例

材質バリエーション	仕様	サイズ	種類	材質	品番	サイズ番号	奥行	脚高さ	木部色	扉仕様	税込価格 (本体価格)
R	台輪	W1200×D460×H880	SBK-R	R	2873R	-	53	D46	-	NC-板扉	¥232,100 (¥211,000)
	脚	W1200×D450×H950	SBK-R	R	2073R	-	53	D45	F10	NC-板扉	
C M BW	台輪	W1200×D460×H880	SBK-BW	BW	2873R	-	53	D46	-	TP-板扉	¥290,070 (¥263,700)
	脚	W1200×D450×H950	SBK-BW	BW	2073R	-	53	D45	F10	TP-板扉	

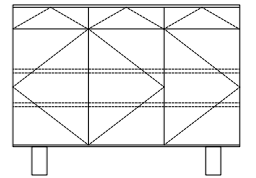

下表はR材の価格表です。C・M・BW材の本体価格は、R材の25%upとなります。(100円未満切り捨て)

R SBK-R2872 Type (台輪仕様)・SBK-R2072 Type (脚仕様) サイズ価格表

台輪仕様	総高	総巾			550		600		650		700		750	
		950	3	2	98	¥170,500 (¥155,000)	99	¥173,800 (¥158,000)	100	¥177,100 (¥161,000)	64	¥180,400 (¥164,000)	65	¥183,700 (¥167,000)
SBK-R2872 	980	950	3	2	98	¥170,500 (¥155,000)	99	¥173,800 (¥158,000)	100	¥177,100 (¥161,000)	64	¥180,400 (¥164,000)	65	¥183,700 (¥167,000)
	930	900	3	2	95	¥165,000 (¥150,000)	96	¥168,300 (¥153,000)	97	¥171,600 (¥156,000)	57	¥174,900 (¥159,000)	58	¥178,200 (¥162,000)
	880	850	2	2	92	¥159,500 (¥145,000)	93	¥162,800 (¥148,000)	94	¥166,100 (¥151,000)	50	¥169,400 (¥154,000)	51	¥172,700 (¥157,000)
	830	800	2	2	89	¥154,000 (¥140,000)	90	¥157,300 (¥143,000)	91	¥160,600 (¥146,000)	43	¥163,900 (¥149,000)	44	¥167,200 (¥152,000)
	780	750	2	2	86	¥148,500 (¥135,000)	87	¥151,800 (¥138,000)	88	¥155,100 (¥141,000)	36	¥158,400 (¥144,000)	37	¥161,700 (¥147,000)
	730	700	2	2	83	¥143,000 (¥130,000)	84	¥146,300 (¥133,000)	85	¥149,600 (¥136,000)	29	¥152,900 (¥140,000)	30	¥156,200 (¥144,000)
	680	650	2	2	80	¥137,500 (¥125,000)	81	¥140,800 (¥129,000)	82	¥144,100 (¥133,000)	22	¥147,400 (¥136,000)	23	¥150,700 (¥141,000)
	630	600	1	2	77	¥132,000 (¥120,000)	78	¥135,300 (¥124,000)	79	¥138,600 (¥128,000)	15	¥141,900 (¥131,000)	16	¥145,200 (¥135,000)
	580	550	1	2	74	¥126,500 (¥115,000)	75	¥129,800 (¥119,000)	76	¥133,100 (¥123,000)	8	¥136,400 (¥127,000)	9	¥139,700 (¥130,000)
	530	500	1	2	71	¥121,000 (¥110,000)	72	¥124,300 (¥114,000)	73	¥127,600 (¥118,000)	1	¥130,900 (¥122,000)	2	¥134,200 (¥126,000)
台輪高30	本体高	棚板	抽斗	BOX巾	275	300	325	350	375					

800							850							900							950							1000							総高			脚仕様																																																																																																																																																																																																																																																																																																																																																																																																																																																																																															
66	¥187,000 (¥170,000)	67	¥190,300 (¥173,000)	68	¥193,600 (¥176,000)	69	¥196,900 (¥179,000)	70	¥200,200 (¥182,000)	71	¥203,500 (¥185,000)	72	¥206,800 (¥188,000)	73	¥210,100 (¥191,000)	74	¥213,400 (¥194,000)	75	¥216,700 (¥197,000)	76	¥220,000 (¥200,000)	77	¥223,300 (¥203,000)	78	¥226,600 (¥206,000)	79	¥229,900 (¥209,000)	80	¥233,200 (¥212,000)	81	¥236,500 (¥215,000)	82	¥239,800 (¥218,000)	83	¥243,100 (¥221,000)	84	¥246,400 (¥224,000)	85	¥249,700 (¥227,000)	86	¥253,000 (¥230,000)	87	¥256,300 (¥233,000)	88	¥259,600 (¥236,000)	89	¥262,900 (¥239,000)	90	¥266,200 (¥242,000)	91	¥269,500 (¥245,000)	92	¥272,800 (¥248,000)	93	¥276,100 (¥251,000)	94	¥279,400 (¥254,000)	95	¥282,700 (¥257,000)	96	¥286,000 (¥260,000)	97	¥289,300 (¥263,000)	98	¥292,600 (¥266,000)	99	¥295,900 (¥269,000)	100	¥299,200 (¥272,000)	101	¥302,500 (¥275,000)	102	¥305,800 (¥278,000)	103	¥309,100 (¥281,000)	104	¥312,400 (¥284,000)	105	¥315,700 (¥287,000)	106	¥319,000 (¥290,000)	107	¥322,300 (¥293,000)	108	¥325,600 (¥296,000)	109	¥328,900 (¥299,000)	110	¥332,200 (¥302,000)	111	¥335,500 (¥305,000)	112	¥338,800 (¥308,000)	113	¥342,100 (¥311,000)	114	¥345,400 (¥314,000)	115	¥348,700 (¥317,000)	116	¥352,000 (¥320,000)	117	¥355,300 (¥323,000)	118	¥358,600 (¥326,000)	119	¥361,900 (¥329,000)	120	¥365,200 (¥332,000)	121	¥368,500 (¥335,000)	122	¥371,800 (¥338,000)	123	¥375,100 (¥341,000)	124	¥378,400 (¥344,000)	125	¥381,700 (¥347,000)	126	¥385,000 (¥350,000)	127	¥388,300 (¥353,000)	128	¥391,600 (¥356,000)	129	¥394,900 (¥359,000)	130	¥398,200 (¥362,000)	131	¥401,500 (¥365,000)	132	¥404,800 (¥368,000)	133	¥408,100 (¥371,000)	134	¥411,400 (¥374,000)	135	¥414,700 (¥377,000)	136	¥418,000 (¥380,000)	137	¥421,300 (¥383,000)	138	¥424,600 (¥386,000)	139	¥427,900 (¥389,000)	140	¥431,200 (¥392,000)	141	¥434,500 (¥395,000)	142	¥437,800 (¥398,000)	143	¥441,100 (¥401,000)	144	¥444,400 (¥404,000)	145	¥447,700 (¥407,000)	146	¥451,000 (¥410,000)	147	¥454,300 (¥413,000)	148	¥457,600 (¥416,000)	149	¥460,900 (¥419,000)	150	¥464,200 (¥422,000)	151	¥467,500 (¥425,000)	152	¥470,800 (¥428,000)	153	¥474,100 (¥431,000)	154	¥477,400 (¥434,000)	155	¥480,700 (¥437,000)	156	¥484,000 (¥440,000)	157	¥487,300 (¥443,000)	158	¥490,600 (¥446,000)	159	¥493,900 (¥449,000)	160	¥497,200 (¥452,000)	161	¥500,500 (¥455,000)	162	¥503,800 (¥458,000)	163	¥507,100 (¥461,000)	164	¥510,400 (¥464,000)	165	¥513,700 (¥467,000)	166	¥517,000 (¥470,000)	167	¥520,300 (¥473,000)	168	¥523,600 (¥476,000)	169	¥526,900 (¥479,000)	170	¥530,200 (¥482,000)	171	¥533,500 (¥485,000)	172	¥536,800 (¥488,000)	173	¥540,100 (¥491,000)	174	¥543,400 (¥494,000)	175	¥546,700 (¥497,000)	176	¥550,000 (¥500,000)	177	¥553,300 (¥503,000)	178	¥556,600 (¥506,000)	179	¥559,900 (¥509,000)	180	¥563,200 (¥512,000)	181	¥566,500 (¥515,000)	182	¥569,800 (¥518,000)	183	¥573,100 (¥521,000)	184	¥576,400 (¥524,000)	185	¥579,700 (¥527,000)	186	¥583,000 (¥530,000)	187	¥586,300 (¥533,000)	188	¥589,600 (¥536,000)	189	¥592,900 (¥539,000)	190	¥596,200 (¥542,000)	191	¥599,500 (¥545,000)	192	¥602,800 (¥548,000)	193	¥606,100 (¥551,000)	194	¥609,400 (¥554,000)	195	¥612,700 (¥557,000)	196	¥616,000 (¥560,000)	197	¥619,300 (¥563,000)	198	¥622,600 (¥566,000)	199	¥625,900 (¥569,000)	200	¥629,200 (¥572,000)	201	¥632,500 (¥575,000)	202	¥635,800 (¥578,000)	203	¥639,100 (¥581,000)	204	¥642,400 (¥584,000)	205	¥645,700 (¥587,000)	206	¥649,000 (¥590,000)	207	¥652,300 (¥593,000)	208	¥655,600 (¥596,000)	209	¥658,900 (¥599,000)	210	¥662,200 (¥602,000)	211	¥665,500 (¥605,000)	212	¥668,800 (¥608,000)	213	¥672,100 (¥611,000)	214	¥675,400 (¥614,000)	215	¥678,700 (¥617,000)	216	¥682,000 (¥620,000)	217	¥685,300 (¥623,000)	218	¥688,600 (¥626,000)	219	¥691,900 (¥629,000)	220	¥695,200 (¥632,000)	221	¥698,500 (¥635,000)	222	¥701,800 (¥638,000)	223	¥705,100 (¥641,000)	224	¥708,400 (¥644,000)	225	¥711,700 (¥647,000)	226	¥715,000 (¥650,000)	227	¥718,300 (¥653,000)	228	¥721,600 (¥656,000)	229	¥724,900 (¥659,000)	230	¥728,200 (¥662,000)	231	¥731,500 (¥665,000)	232	¥734,800 (¥668,000)	233	¥738,100 (¥671,000)	234	¥741,400 (¥674,000)	235	¥744,700 (¥677,000)	236	¥748,000 (¥680,000)	237	¥751,300 (¥683,000)	238	¥754,600 (¥686,000)	239	¥757,900 (¥689,000)	240	¥761,200 (¥692,000)	241	¥764,500 (¥695,000)	242	¥767,800 (¥698,000)	243	¥771,100 (¥701,000)	244	¥774,400 (¥704,000)	245	¥777,700 (¥707,000)	246	¥781,000 (¥710,000)	247	¥784,300 (¥713,000)	248	¥787,600 (¥716,000)	249	¥790,900 (¥719,000)	250	¥794,200 (¥722,000)	251	¥797,500 (¥725,000)	252	¥800,800 (¥728,000)	253	¥804,100 (¥731,000)	254	¥807,400 (¥734,000)	255	¥810,700 (¥737,000)	256	¥814,000 (¥740,000)	257	¥817,300 (¥743,000)	258	¥820,600 (¥746,000)	259	¥823,900 (¥749,000)	260	¥827,200 (¥752,000)	261	¥830,500 (¥755,000)	262	¥833,800 (¥758,000)	263	¥837,100 (¥761,000)	264	¥840,400 (¥764,000)	265	¥843,700 (¥767,000)	266	¥847,000 (¥770,000)	267	¥850,300 (¥773,000)	268	¥853,600 (¥776,000)	269	¥856,900 (¥779,000)	270	¥860,200 (¥782,000)	271	¥863,500 (¥785,000)	272	¥866,800 (¥788,000)	273	¥870,100 (¥791,000)	274	¥873,400 (¥794,000)	275	¥876,700 (¥797,000)	276	¥880,000 (¥800,000)	277	¥883,300 (¥803,000)	278	¥886,600 (¥806,000)	279	¥889,900 (¥809,000)	280	¥893,200 (¥812,000)	281	¥896,500 (¥815,000)	282	¥899,800 (¥818,000)	283	¥903,100 (¥821,000)	284	¥906,400 (¥824,000)	285	¥909,700 (¥827,000)	286	¥913,000 (¥830,000)	287	¥916,300 (¥833,000)	288	¥919,600 (¥836,000)	289	¥922,900 (¥839,000)	290	¥926,200 (¥842,000)	291	¥929,500 (¥845,000)	292	¥932,800 (¥848,000)	293	¥936,100 (¥851,000)	294	¥939,400 (¥854,000)	295	¥942,700 (¥857,000)	296	¥946,000 (¥860,000)	297	¥949,300 (¥863,000)	298	¥952,600 (¥866,000)	299	¥955,900 (¥869,000)	300	¥959,200 (¥872,000)	301	¥962,500 (¥875,000)	302	¥965,800 (¥878,000)	303	¥969,100 (¥881,000)	304	¥972,400 (¥884,000)	305	¥975,700 (¥887,000)	306	¥979,000 (¥890,000)	307	¥982,300 (¥893,000)	308	¥985,600 (¥896,000)	309	¥988,900 (¥899,000)	310	¥992,200 (¥902,000)	311	¥995,500 (¥905,000)	312	¥998,800 (¥908,000)	313	¥1,002,100 (¥911,000)	314	¥1,005,400 (¥914,000)	315	¥1,008,700 (¥917,000)	316	¥1,012,000 (¥920,000)	317	¥1,015,300 (¥923,000)	318	¥1,018,600 (¥926,000)	319	¥1,021,900 (¥929,000)	320	¥1,025,200 (¥932,000)	321	¥1,028,500 (¥935,000)	322	¥1,031,800 (¥938,000)	323	¥1,035,100 (¥941,000)	324	¥1,038,400 (¥944,000)</

PLAIN Middle Cabinet (1枚扉)



Order System

仕様	台輪仕様		脚仕様		
材質バリエーション	C M BW R				
総巾	350~500				
脚高(コード)	—		100(F10)	150(F15)	200(F20)
総高	380~1280		450~1350	500~1400	550~1450
奥行(コード)	410(D41)・460(D46)		400(D40)・450(D45)		

取扱店限定商品 C M BW R

Order 例

材質バリエーション	仕様	サイズ	種類	材質	品番	サイズ番号	奥行	抽斗	脚高	木部色	扉仕様	税込価格(本体価格)
R	台輪	W400×D460×H1180	SBM-R	R	2801R	-34	D46	HK2	-	NC	ガラス扉	¥168,300 (¥153,000)
	脚	W400×D450×H1250	SBM-R	R	2201R	-34	D45	HK2	F10	NC	ガラス扉	
C M BW	台輪	W400×D460×H1180	SBM-BW	BW	2801R	-34	D46	HK2	-	TP	ガラス扉	¥210,320 (¥191,200)
	脚	W400×D450×H1250	SBM-BW	BW	2201R	-34	D45	HK2	F10	TP	ガラス扉	

下表はR材の価格表です。C・M・BW材の本体価格は、R材の25%upとなります。(100円未満切り捨て)

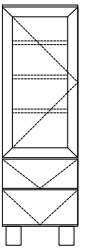

R SBM-R2801R(L) Type(台輪仕様)・SBM-R2201R(L) Type(脚仕様) サイズ価格表

台輪仕様		総高	総巾			350		400	
	880	850	3	41	¥117,700 (¥107,000)	42	¥121,000 (¥110,000)		
	830	800	3	37	¥112,200 (¥102,000)	38	¥115,500 (¥105,000)		
	780	750	3	33	¥106,700 (¥97,000)	34	¥110,000 (¥100,000)		
	730	700	2	29	¥103,400 (¥94,000)	30	¥106,700 (¥97,000)		
	680	650	2	25	¥100,100 (¥91,000)	26	¥103,400 (¥94,000)		
	630	600	2	21	¥96,800 (¥88,000)	22	¥100,100 (¥91,000)		
	580	550	2	17	¥96,800 (¥88,000)	18	¥100,100 (¥91,000)		
	530	500	1	13	¥96,800 (¥88,000)	14	¥100,100 (¥91,000)		
	480	450	1	9	¥91,300 (¥83,000)	10	¥94,600 (¥86,000)		
	430	400	1	5	¥91,300 (¥83,000)	6	¥94,600 (¥86,000)		
	380	350	1	1	¥91,300 (¥83,000)	2	¥94,600 (¥86,000)		
	台輪高30	本体高	棚板	抽斗					

R SBM-R2801R(L)-HK1 Type(台輪仕様)・SBM-R2201R(L)-HK1 Type(脚仕様) サイズ価格表

台輪仕様		総高	総巾			350		400	
	1130	1100	3	41	¥147,400 (¥134,000)	42	¥150,700 (¥137,000)		
	1080	1050	3	37	¥147,400 (¥134,000)	38	¥150,700 (¥137,000)		
	1030	1000	3	33	¥147,400 (¥134,000)	34	¥150,700 (¥137,000)		
	980	950	2	29	¥147,400 (¥134,000)	30	¥150,700 (¥137,000)		
	930	900	2	25	¥141,900 (¥129,000)	26	¥145,200 (¥132,000)		
	880	850	2	21	¥136,400 (¥124,000)	22	¥139,700 (¥127,000)		
	830	800	2	17	¥130,900 (¥119,000)	18	¥134,200 (¥122,000)		
	780	750	1	13	¥125,400 (¥114,000)	14	¥128,700 (¥117,000)		
	730	700	1	9	¥122,100 (¥111,000)	10	¥125,400 (¥114,000)		
	680	650	1	5	¥118,800 (¥108,000)	6	¥122,100 (¥111,000)		
	630	600	1	1	¥115,500 (¥105,000)	2	¥118,800 (¥108,000)		
	台輪高30	本体高	棚板	抽斗					

R SBM-R2801R(L)-HK2 Type(台輪仕様)・SBM-R2201R(L)-HK2 Type(脚仕様) サイズ価格表

台輪仕様		総高	総巾			350		400	
	1280	1250	3	41	¥171,600 (¥156,000)	42	¥174,900 (¥159,000)		
	1230	1200	3	37	¥168,300 (¥153,000)	38	¥171,600 (¥156,000)		
	1180	1150	3	33	¥165,000 (¥150,000)	34	¥168,300 (¥153,000)		
	1130	1100	2	29	¥165,000 (¥150,000)	30	¥168,300 (¥153,000)		
	1080	1050	2	25	¥165,000 (¥150,000)	26	¥168,300 (¥153,000)		
	1030	1000	2	21	¥165,000 (¥150,000)	22	¥168,300 (¥153,000)		
	980	950	2	17	¥165,000 (¥150,000)	18	¥168,300 (¥153,000)		
	930	900	1	13	¥159,500 (¥145,000)	14	¥162,800 (¥148,000)		
	880	850	1	9	¥154,000 (¥140,000)	10	¥157,300 (¥143,000)		
	830	800	1	5	¥148,500 (¥135,000)	6	¥151,800 (¥138,000)		
	780	750	1	1	¥143,000 (¥130,000)	2	¥146,300 (¥133,000)		
	台輪高30	本体高	棚板	抽斗					

※抽斗高さはTVボードSBL-2880・SBL-2890と揃えることができます。

450		500		総高			脚仕様	
43	¥124,300 (¥113,000)	44	¥127,600 (¥116,000)	950	1000	1050		
39	¥118,800 (¥108,000)	40	¥122,100 (¥111,000)	900	950	1000		
35	¥113,300 (¥103,000)	36	¥116,600 (¥106,000)	850	900	950		
31	¥110,000 (¥100,000)	32	¥113,300 (¥103,000)	800	850	900		
27	¥106,700 (¥97,000)	28	¥110,000 (¥100,000)	750	800	850		
23	¥103,400 (¥94,000)	24	¥106,700 (¥97,000)	700	750	800		
19	¥103,400 (¥94,000)	20	¥106,700 (¥97,000)	650	700	750		
15	¥103,400 (¥94,000)	16	¥106,700 (¥97,000)	600	650	700		
11	¥97,900 (¥89,000)	12	¥101,200 (¥92,000)	550	600	650		
7	¥97,900 (¥89,000)	8	¥101,200 (¥92,000)	500	550	600		
3	¥97,900 (¥89,000)	4	¥101,200 (¥92,000)	450	500	550		
				100(F10)	150(F15)	200(F20)		

450		500		総高			脚仕様	
43	¥154,000 (¥140,000)	44	¥157,300 (¥143,000)	1200	1250	1300		
39	¥154,000 (¥140,000)	40	¥157,300 (¥143,000)	1150	1200	1250		
35	¥154,000 (¥140,000)	36	¥157,300 (¥143,000)	1100	1150	1200		
31	¥154,000 (¥140,000)	32	¥157,300 (¥143,000)	1050	1100	1150		
27	¥148,500 (¥135,000)	28	¥151,800 (¥138,000)	1000	1050	1100		
23	¥143,000 (¥130,000)	24	¥146,300 (¥133,000)	950	1000	1050		
19	¥137,500 (¥125,000)	20	¥140,800 (¥128,000)	900	950	1000		
15	¥132,000 (¥120,000)	16	¥135,300 (¥123,000)	850	900	950		
11	¥128,700 (¥117,000)	12	¥132,000 (¥120,000)	800	850	900		
7	¥125,400 (¥114,000)	8	¥128,700 (¥117,000)	750	800	850		
3	¥122,100 (¥111,000)	4	¥125,400 (¥114,000)	700	750	800		
				100(F10)	150(F15)	200(F20)		

※抽斗高さはTVボードSBL-2980・SBL-2990と揃えることができます。

450		500		総高			脚仕様	
43	¥178,200 (¥162,000)	44	¥181,500 (¥165,000)	1350	1400	1450		
39	¥174,900 (¥159,000)	40	¥178,200 (¥162,000)	1300	1350	1400		
35	¥171,600 (¥156,000)	36	¥174,900 (¥159,000)	1250	1300	1350		
31	¥171,600 (¥156,000)	32	¥174,900 (¥159,000)	1200	1250	1300		
27	¥171,600 (¥156,000)	28	¥174,900 (¥159,000)	1150	1200	1250		
23	¥171,600 (¥156,000)	24	¥174,900 (¥159,000)	1100	1150	1200		
19	¥171,600 (¥156,000)	20	¥174,900 (¥159,000)	1050	1100	1150		
15	¥166,100 (¥151,000)	16	¥169,400 (¥154,000)	1000	1050	1100		
11	¥160,600 (¥146,000)	12	¥163,900 (¥149,000)	950	1000	1050		
7	¥155,100 (¥141,000)	8	¥158,400 (¥144,000)	900	950	1000		
3	¥149,600 (¥136,000)	4	¥152,900 (¥139,000)	850	900	950		
				100(F10)	150(F15)	200(F20)		

※価格表記は、税込価格(本体価格)です。※製品の材質・木部色の詳細につきましてはP02をご確認ください。

PLAIN Side Board (3枚扉)



Order System

仕様	台輪仕様		脚仕様		
材質バリエーション	C M BW R				
総巾	1050~1350				
脚高(コード)	—		100(F10)	150(F15)	200(F20)
総高	380~1280		450~1350	500~1400	550~1450
奥行(コード)	410(D41)・460(D46)		400(D40)・450(D45)		

取扱店限定商品 C M BW R

Order 例

材質バリエーション	仕様	サイズ	種類	材質	品番	サイズ番号	奥行	抽斗	脚高	木部色	扉仕様	税込価格(本体価格)
R	台輪	W1200×D460×H880	SBS - R	2803L	- 74 - D46	-	NC - 板扉	-	F10 - NC - 板扉	-	-	¥194,700 (¥177,000)
C M BW	台輪	W1200×D460×H880	SBS - BW	2803L	- 74 - D46	-	TP - 板扉	-	F10 - TP - 板扉	-	-	¥243,320 (¥221,200)
	脚	W1200×D450×H950	SBS - BW	2203L	- 74 - D45	-	-	-	-	-	-	

下表はR材の価格表です。C・M・BW材の本体価格は、R材の25%upとなります。(100円未満切り捨て)

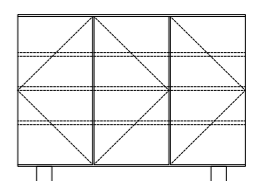

R SBS-R2803R (L) Type (台輪仕様)・SBS-R2203R (L) Type (脚仕様) サイズ価格表

台輪仕様		総高	総巾		1050	1100	1150	1200				
	SBS-R2803R	880	850	3	71	¥184,800 (¥168,000)	72	¥188,100 (¥171,000)	73	¥191,400 (¥174,000)	74	¥194,700 (¥177,000)
		830	800	3	64	¥179,300 (¥163,000)	65	¥182,600 (¥166,000)	66	¥185,900 (¥169,000)	67	¥189,200 (¥172,000)
		780	750	3	57	¥173,800 (¥158,000)	58	¥177,100 (¥161,000)	59	¥180,400 (¥164,000)	60	¥183,700 (¥167,000)
		730	700	2	50	¥170,500 (¥155,000)	51	¥173,800 (¥158,000)	52	¥177,100 (¥161,000)	53	¥180,400 (¥164,000)
		680	650	2	43	¥167,200 (¥152,000)	44	¥170,500 (¥155,000)	45	¥173,800 (¥158,000)	46	¥177,100 (¥161,000)
		630	600	2	36	¥163,900 (¥149,000)	37	¥167,200 (¥152,000)	38	¥170,500 (¥155,000)	39	¥173,800 (¥161,000)
		580	550	2	29	¥163,900 (¥149,000)	30	¥167,200 (¥152,000)	31	¥170,500 (¥155,000)	32	¥173,800 (¥161,000)
		530	500	1	22	¥163,900 (¥149,000)	23	¥167,200 (¥152,000)	24	¥170,500 (¥155,000)	25	¥173,800 (¥161,000)
		480	450	1	15	¥158,400 (¥144,000)	16	¥161,700 (¥147,000)	17	¥165,000 (¥150,000)	18	¥168,300 (¥153,000)
		430	400	1	8	¥158,400 (¥144,000)	9	¥161,700 (¥147,000)	10	¥165,000 (¥150,000)	11	¥168,300 (¥153,000)
		380	350	1	1	¥158,400 (¥144,000)	2	¥161,700 (¥147,000)	3	¥165,000 (¥150,000)	4	¥168,300 (¥153,000)
	台輪高 30			本体高	棚板	抽斗	BOX巾	700	750	750	800	

脚仕様			総高	総巾	
	SBS-R2203R	SBS-R2203L	950	1000	1050
			900	950	1000
			850	900	950
			800	850	900
			750	800	850
			700	750	800
			650	700	750
			600	650	700
			550	600	650
			500	550	600
			450	500	550
			100(F10)	150(F15)	200(F20)

R SBS-R2803R (L)-HK1 Type (台輪仕様)・SBS-R2203R (L)-HK1 Type (脚仕様) サイズ価格表

台輪仕様		総高	総巾		1050	1100	1150	1200				
	SBS-R2803R-HK1	1130	1100	3	71	¥268,400 (¥244,000)	72	¥271,700 (¥247,000)	73	¥275,000 (¥250,000)	74	¥278,300 (¥253,000)
		1080	1050	3	64	¥262,900 (¥239,000)	65	¥266,200 (¥242,000)	66	¥269,500 (¥245,000)	67	¥272,800 (¥248,000)
		1030	1000	3	57	¥257,400 (¥234,000)	58	¥260,700 (¥237,000)	59	¥264,000 (¥240,000)	60	¥267,300 (¥243,000)
		980	950	2	50	¥251,900 (¥229,000)	51	¥255,200 (¥232,000)	52	¥258,500 (¥235,000)	53	¥261,800 (¥238,000)
		930	900	2	43	¥246,400 (¥224,000)	44	¥249,700 (¥227,000)	45	¥253,000 (¥230,000)	46	¥256,300 (¥233,000)
		880	850	2	36	¥240,900 (¥219,000)	37	¥244,200 (¥222,000)	38	¥247,500 (¥225,000)	39	¥250,800 (¥228,000)
		830	800	2	29	¥235,400 (¥214,000)	30	¥238,700 (¥217,000)	31	¥242,000 (¥220,000)	32	¥245,300 (¥223,000)
		780	750	1	22	¥229,900 (¥209,000)	23	¥233,200 (¥212,000)	24	¥236,500 (¥215,000)	25	¥239,800 (¥218,000)
		730	700	1	15	¥226,600 (¥206,000)	16	¥229,900 (¥209,000)	17	¥233,200 (¥212,000)	18	¥236,500 (¥215,000)
		680	650	1	8	¥223,300 (¥203,000)	9	¥226,600 (¥206,000)	10	¥229,900 (¥209,000)	11	¥233,200 (¥212,000)
		630	600	1	1	¥220,000 (¥200,000)	2	¥223,300 (¥203,000)	3	¥226,600 (¥206,000)	4	¥229,900 (¥209,000)
	台輪高 30			本体高	棚板	抽斗	BOX巾	700	750	750	800	

脚仕様			総高	総巾	
	SBS-R2203R-HK1	SBS-R2203L-HK1	1200	1250	1300
			1150	1200	1250
			1100	1150	1200
			1050	1100	1150
			1000	1050	1100
			950	1000	1050
			900	950	1000
			850	900	950
			800	850	900
			750	800	850
			700	750	800
			100(F10)	150(F15)	200(F20)

※抽斗高さはTVボードSBL-2980・SBL-2990と揃えることができます。

R SBS-R2803R (L)-HK2 Type (台輪仕様)・SBS-R2203R (L)-HK2 Type (脚仕様) サイズ価格表

台輪仕様		総高	総巾		1050	1100	1150	1200				
	SBS-R2803R-HK2	1280	1250	3	71	¥339,900 (¥309,000)	72	¥343,200 (¥312,000)	73	¥346,500 (¥315,000)	74	¥349,800 (¥318,000)
		1230	1200	3	64	¥334,400 (¥304,000)	65	¥337,700 (¥307,000)	66	¥341,000 (¥310,000)	67	¥344,300 (¥313,000)
		1180	1150	3	57	¥328,900 (¥299,000)	58	¥332,200 (¥302,000)	59	¥335,500 (¥305,000)	60	¥338,800 (¥308,000)
		1130	1100	2	50	¥323,400 (¥294,000)	51	¥326,700 (¥297,000)	52	¥330,000 (¥300,000)	53	¥333,300 (¥303,000)
		1080	1050	2	43	¥317,900 (¥289,000)	44	¥321,200 (¥292,000)	45	¥324,500 (¥295,000)	46	¥327,800 (¥298,000)
		1030	1000	2	36	¥312,400 (¥284,000)	37	¥315,700 (¥287,000)	38	¥319,000 (¥290,000)	39	¥322,300 (¥293,000)
		980	950	2	29	¥306,900 (¥279,000)	30	¥310,200 (¥282,000)	31	¥313,500 (¥285,000)	32	¥316,800 (¥288,000)
		930	900	1	22	¥301,400 (¥274,000)	23	¥304,700 (¥277,000)	24	¥308,000 (¥280,000)	25	¥311,300 (¥283,000)
		880	850	1	15	¥295,900 (¥269,000)	16	¥299,200 (¥272,000)	17	¥302,500 (¥275,000)	18	¥305,800 (¥278,000)
		830	800	1	8	¥290,400 (¥264,000)	9	¥293,700 (¥267,000)	10	¥297,000 (¥270,000)	11	¥300,300 (¥273,000)
		780	750	1	1	¥284,900 (¥259,000)	2	¥288,200 (¥262,000)	3	¥291,500 (¥265,000)	4	¥294,800 (¥268,000)
	台輪高 30			本体高	棚板	抽斗	BOX巾	700	750	750	800	

脚仕様			総高	総巾	
	SBS-R2203R-HK2	SBS-R2203L-HK2	1350	1400	1450
			1300	1350	1400
			1250	1300	1350
			1200	1250	1300
			1150	1200	1250
			1100	1150	1200
			1050	1100	1150
			1000	1050	1100
			950	1000	1050
			900	950	1000
			850	900	950
			100(F10)	150(F15)	200(F20)

※抽斗高さはTVボードSBL-2880・SBL-2890と揃えることができます。

※価格表記は、税込価格(本体価格)です。※製品の材質・木部色の詳細につきましてはP02をご確認ください。

PLAIN Side Board (4枚扉)



Order System

仕様	台輪仕様		脚仕様		
材質バリエーション	C M BW R				
総巾	1400~1800				
脚高(コード)	—	100(F10)	150(F15)	200(F20)	
総高	380~1130	450~1200	500~1250	550~1300	
奥行(コード)	410(D41)・460(D46)		400(D40)・450(D45)		

R SBS-R2804LR Type (台輪仕様)・SBS-R2204LR Type (脚仕様) サイズ価格表

台輪仕様	総高	総巾		1400							1450							1500							1550							1600																																																																																																																																																																																																																																																																																																																																																																																																																																																																																																																																																																																																																																								
		本体高	棚板	抽斗	BOX巾	91	92	93	94	95	92	93	94	95	96	93	94	95	96	97	94	95	96	97	98	95	96	97	98	99																																																																																																																																																																																																																																																																																																																																																																																																																																																																																																																																																																																																																																										
	880	850	3	91	¥237,600 (¥216,000)	92	¥240,900 (¥219,000)	93	¥244,200 (¥222,000)	94	¥247,500 (¥225,000)	95	¥250,800 (¥228,000)	96	¥254,100 (¥231,000)	97	¥257,400 (¥234,000)	98	¥260,700 (¥237,000)	99	¥264,000 (¥240,000)	100	¥267,300 (¥243,000)	101	¥270,600 (¥246,000)	102	¥273,900 (¥249,000)	103	¥277,200 (¥252,000)	104	¥280,500 (¥255,000)	105	¥283,800 (¥258,000)	106	¥287,100 (¥261,000)	107	¥290,400 (¥264,000)	108	¥293,700 (¥267,000)	109	¥297,000 (¥270,000)	110	¥300,300 (¥273,000)	111	¥303,600 (¥276,000)	112	¥306,900 (¥279,000)	113	¥310,200 (¥282,000)	114	¥313,500 (¥285,000)	115	¥316,800 (¥288,000)	116	¥320,100 (¥291,000)	117	¥323,400 (¥294,000)	118	¥326,700 (¥297,000)	119	¥330,000 (¥300,000)	120	¥333,300 (¥303,000)	121	¥336,600 (¥306,000)	122	¥339,900 (¥309,000)	123	¥343,200 (¥312,000)	124	¥346,500 (¥315,000)	125	¥349,800 (¥318,000)	126	¥353,100 (¥321,000)	127	¥356,400 (¥324,000)	128	¥359,700 (¥327,000)	129	¥363,000 (¥330,000)	130	¥366,300 (¥333,000)	131	¥369,600 (¥336,000)	132	¥372,900 (¥339,000)	133	¥376,200 (¥342,000)	134	¥379,500 (¥345,000)	135	¥382,800 (¥348,000)	136	¥386,100 (¥351,000)	137	¥389,400 (¥354,000)	138	¥392,700 (¥357,000)	139	¥396,000 (¥360,000)	140	¥399,300 (¥363,000)	141	¥402,600 (¥366,000)	142	¥405,900 (¥369,000)	143	¥409,200 (¥372,000)	144	¥412,500 (¥375,000)	145	¥415,800 (¥378,000)	146	¥419,100 (¥381,000)	147	¥422,400 (¥384,000)	148	¥425,700 (¥387,000)	149	¥429,000 (¥390,000)	150	¥432,300 (¥393,000)	151	¥435,600 (¥396,000)	152	¥438,900 (¥399,000)	153	¥442,200 (¥402,000)	154	¥445,500 (¥405,000)	155	¥448,800 (¥408,000)	156	¥452,100 (¥411,000)	157	¥455,400 (¥414,000)	158	¥458,700 (¥417,000)	159	¥462,000 (¥420,000)	160	¥465,300 (¥423,000)	161	¥468,600 (¥426,000)	162	¥471,900 (¥429,000)	163	¥475,200 (¥432,000)	164	¥478,500 (¥435,000)	165	¥481,800 (¥438,000)	166	¥485,100 (¥441,000)	167	¥488,400 (¥444,000)	168	¥491,700 (¥447,000)	169	¥495,000 (¥450,000)	170	¥498,300 (¥453,000)	171	¥501,600 (¥456,000)	172	¥504,900 (¥459,000)	173	¥508,200 (¥462,000)	174	¥511,500 (¥465,000)	175	¥514,800 (¥468,000)	176	¥518,100 (¥471,000)	177	¥521,400 (¥474,000)	178	¥524,700 (¥477,000)	179	¥528,000 (¥480,000)	180	¥531,300 (¥483,000)	181	¥534,600 (¥486,000)	182	¥537,900 (¥489,000)	183	¥541,200 (¥492,000)	184	¥544,500 (¥495,000)	185	¥547,800 (¥498,000)	186	¥551,100 (¥501,000)	187	¥554,400 (¥504,000)	188	¥557,700 (¥507,000)	189	¥561,000 (¥510,000)	190	¥564,300 (¥513,000)	191	¥567,600 (¥516,000)	192	¥570,900 (¥519,000)	193	¥574,200 (¥522,000)	194	¥577,500 (¥525,000)	195	¥580,800 (¥528,000)	196	¥584,100 (¥531,000)	197	¥587,400 (¥534,000)	198	¥590,700 (¥537,000)	199	¥594,000 (¥540,000)	200	¥597,300 (¥543,000)	201	¥600,600 (¥546,000)	202	¥603,900 (¥549,000)	203	¥607,200 (¥552,000)	204	¥610,500 (¥555,000)	205	¥613,800 (¥558,000)	206	¥617,100 (¥561,000)	207	¥620,400 (¥564,000)	208	¥623,700 (¥567,000)	209	¥627,000 (¥570,000)	210	¥630,300 (¥573,000)	211	¥633,600 (¥576,000)	212	¥636,900 (¥579,000)	213	¥640,200 (¥582,000)	214	¥643,500 (¥585,000)	215	¥646,800 (¥588,000)	216	¥650,100 (¥591,000)	217	¥653,400 (¥594,000)	218	¥656,700 (¥597,000)	219	¥660,000 (¥600,000)	220	¥663,300 (¥603,000)	221	¥666,600 (¥606,000)	222	¥669,900 (¥609,000)	223	¥673,200 (¥612,000)	224	¥676,500 (¥615,000)	225	¥679,800 (¥618,000)	226	¥683,100 (¥621,000)	227	¥686,400 (¥624,000)	228	¥689,700 (¥627,000)	229	¥693,000 (¥630,000)	230	¥696,300 (¥633,000)	231	¥699,600 (¥636,000)	232	¥702,900 (¥639,000)	233	¥706,200 (¥642,000)	234	¥709,500 (¥645,000)	235	¥712,800 (¥648,000)	236	¥716,100 (¥651,000)	237	¥719,400 (¥654,000)	238	¥722,700 (¥657,000)	239	¥726,000 (¥660,000)	240	¥729,300 (¥663,000)	241	¥732,600 (¥666,000)	242	¥735,900 (¥669,000)	243	¥739,200 (¥672,000)	244	¥742,500 (¥675,000)	245	¥745,800 (¥678,000)	246	¥749,100 (¥681,000)	247	¥752,400 (¥684,000)	248	¥755,700 (¥687,000)	249	¥759,000 (¥690,000)	250	¥762,300 (¥693,000)	251	¥765,600 (¥696,000)	252	¥768,900 (¥699,000)	253	¥772,200 (¥702,000)	254	¥775,500 (¥705,000)	255	¥778,800 (¥708,000)	256	¥782,100 (¥711,000)	257	¥785,400 (¥714,000)	258	¥788,700 (¥717,000)	259	¥792,000 (¥720,000)	260	¥795,300 (¥723,000)	261	¥798,600 (¥726,000)	262	¥801,900 (¥729,000)	263	¥805,200 (¥732,000)	264	¥808,500 (¥735,000)	265	¥811,800 (¥738,000)	266	¥815,100 (¥741,000)	267	¥818,400 (¥744,000)	268	¥821,700 (¥747,000)	269	¥825,000 (¥750,000)	270	¥828,300 (¥753,000)	271	¥831,600 (¥756,000)	272	¥834,900 (¥759,000)	273	¥838,200 (¥762,000)	274	¥841,500 (¥765,000)	275	¥844,800 (¥768,000)	276	¥848,100 (¥771,000)	277	¥851,400 (¥774,000)	278	¥854,700 (¥777,000)	279	¥858,000 (¥780,000)	280	¥861,300 (¥783,000)	281	¥864,600 (¥786,000)	282	¥867,900 (¥789,000)	283	¥871,200 (¥792,000)	284	¥874,500 (¥795,000)	285	¥877,800 (¥798,000)	286	¥881,100 (¥801,000)	287	¥884,400 (¥804,000)	288	¥887,700 (¥807,000)	289	¥891,000 (¥810,000)	290	¥894,300 (¥813,000)	291	¥897,600 (¥816,000)	292	¥900,900 (¥819,000)	293	¥904,200 (¥822,000)	294	¥907,500 (¥825,000)	295	¥910,800 (¥828,000)	296	¥914,100 (¥831,000)	297	¥917,400 (¥834,000)	298	¥920,700 (¥837,000)	299	¥924,000 (¥840,000)	300	¥927,300 (¥843,000)	301	¥930,600 (¥846,000)	302	¥933,900 (¥849,000)	303	¥937,200 (¥852,000)	304	¥940,500 (¥855,000)	305	¥943,800 (¥858,000)	306	¥947,100 (¥861,000)	307	¥950,400 (¥864,000)	308	¥953,700 (¥867,000)	309	¥957,000 (¥870,000)	310	¥960,300 (¥873,000)	311	¥963,600 (¥876,000)	312	¥966,900 (¥879,000)	313	¥970,200 (¥882,000)	314	¥973,500 (¥885,000)	315	¥976,800 (¥888,000)	316	¥980,100 (¥891,000)	317	¥983,400 (¥894,000)	318	¥986,700 (¥897,000)	319	¥990,000 (¥900,000)	320	¥993,300 (¥903,000)	321	¥996,600 (¥906,000)	322	¥999,900 (¥909,000)	323	¥1,003,200 (¥912,000)	324	¥1,006,500 (¥915,000)	325	¥1,009,800 (¥918,000)	326	¥1,013,100 (¥921,000)	327	¥1,016,400 (¥924,000)	328	¥1,019,700 (¥927,000)	329	¥1,023,000 (¥930,000)	330	¥1,026,300 (¥933,000)	331	¥1,029,600 (¥936,000)	332	¥1,032,900 (¥939,000)	333	¥1,036,200 (¥942,000)	334	¥1,039,500 (¥945,000)	335	¥1,042,800 (¥948,000)	336	¥1,046,100 (¥951,000)	337	¥1,049,400 (¥954,000)	338	¥1,052,700 (¥957,000)	339	¥1,056,000 (¥960,000)	340	¥1,059,300 (¥963,000)	341	¥1,062,600 (¥966,000)	342	¥1,065,900 (¥969,000)	343	¥1,069,200 (¥972,000)	344	¥1,072,500 (¥975,000)	345	¥1,075,800 (¥978,000)	346	¥1,079,100 (¥981,000)	347	¥1,082,400 (¥984,000)	348	¥1,085,700 (¥987,000)	349	¥1,089,000 (¥990,000)	350	¥1,092,300 (¥993,000)	351	¥1,095,600 (¥996,000)	352	¥1,098,900 (¥999,000)	353	¥1,102,200 (¥1,002,000)	354	¥1,105,500 (¥1,005,000)	355	¥1,108,800 (¥1,008,000)	356	¥1,112,100 (¥1,011,000)	357	¥1,115,400 (¥1,014,000)	358	¥1,118,700 (¥1,017,000)	359	¥1,122,000 (¥1,020,000)	360	¥1,125,300 (¥1,023,000)	361	¥1,128,600 (¥1,026,000)	362	¥1,131,900 (¥1,029,000)	363	¥1,135,200 (¥1,032,000)	364	¥1,138,500 (¥1,035,000)	365	¥1,141,800 (¥1,038,000)	366	¥1,145,100 (¥1,041,000)	367	¥1,148,400 (¥1,044,000)	368	¥1,151,700 (¥1,047,000)	369	¥1,155,000 (¥1,050,000)	370	¥1,158,300 (¥1,053,000)	371	¥1,161,600 (¥1,056,000)	372	¥1,164,900 (¥1,059,000)	373	¥1,168,200 (¥1,062,000)	374	¥1,171,500 (¥1,065,000)	375	¥1,174,800 (¥1,068,000)	376	¥1,178,100 (¥1,071,000)	377	¥1,181,400 (¥1,074,000)	378	¥1,184,700 (¥1,077,000)	379	¥1,188,000 (¥1,080,000)	380	¥1,191,300 (¥1,083,000)	381	¥1,194,600 (¥1,086,000)	382	¥1,197,900 (¥1,089,000)	383	¥1,201,200 (¥1,092,000)	384	¥1,204,500 (¥1,095,000)	385	¥1,207,800 (¥1,098,000)	386	¥1,211,100 (¥1,101,000)	387	¥1,214,400 (¥1,104,000)	388	¥1,217,700 (¥1,107,000)	389	¥1,221,000 (¥1,110,000)	390	¥1,224,300 (¥1,113,000)	391	¥1,227,600 (¥1,116,000)	392	¥1,230,900 (¥1,119,000)	393	¥1,234,200 (¥1,122,000)	394	¥1,237,500 (¥1,125,000)	395	¥1,240,800 (¥1,128,000)	396	¥1,244,100 (¥1,131,000)	397	¥1,247,400 (¥1,134,000)	398	¥1,250,700 (¥1,137,000)	399	¥1,254,000 (¥1,140,000)	400	¥1,257,300 (¥1,143,000)	401	¥1,260,600 (¥1,146,000)	402	¥1,263,900 (¥1,149,000)	403	¥1,267,200 (¥1,152,000)	404	¥1,270,500 (¥1,155,000)	405	¥1,273,800 (¥1,158,000)	406	¥1,277,100 (¥1,161,000)	407	¥1,280,400 (¥1,164,000)	408	¥1,283,700 (¥1,167,000)	409	¥1,287,000 (¥1,170,000)	410	¥1,290,300 (¥1,173,000)	411	¥1,293,600 (¥1,176,000)	412	¥1,296,900 (¥1,179,000)	413</

Order Board System F・C・M



選べるデザイン F・C・M



Order System

■ ボード種類

TVボードからサイドボード、ダイニングボード、デスクに至るまで、豊富なボード類をご用意しております。

■ デザイン（※一部アイテムを除く）

同じ機能で3種のデザインよりお選びいただけます。

FLAT

フラット

どんなインテリアとも相性の良いスッキリとしたデザイン。
把手は掘込タイプです。



CARRA

カラ

シャープなディテールでモダンな表情。
スチールとウツドの把手が選べます。

CARRAの本体価格は、FLATの10%upとなります。
(100円未満切り捨て)



MIST

ミスト

ふっくらと丸みのあるディテールで優美な表情。
把手は掘込タイプです。

MISTの本体価格は、FLATの10%upとなります。
(100円未満切り捨て)



■ 材質バリエーション

4つの材質よりお選びいただけます。

C・M・BW材の本体価格は、R材の25%upとなります。(100円未満切り捨て)

■ 木部色バリエーション

材質により1～12色の中よりお選びいただけます。

■ サイズ

50mm単位で各種オーダーサイズをご用意しております。

■ 棚板

同価格で板棚（標準）・ガラス棚よりお選びいただけます。

■ 扉

同価格で板扉・ガラス扉よりお選びいただけます。

※価格表記は、税込価格（本体価格）です。※製品の材質バリエーション・木部色バリエーションの詳細につきましてはP03をご確認ください。

F・C・M TV Low Board ビデオ収納部 1BOX タイプ



■30mm厚天板 無垢材の天板です。 ■ダンパー内蔵スライド丁番 扉がゆっくりと閉まります。 ■スライドレール付き抽斗 出し入れがスムーズで軽い。 ■コード穴・電源コンセント AV機器の配線がまとまります。 ■隠しキャスター (D40を除く) 移動ができるキャスター付き。

■総巾700mm~2400mmまで、50mm間隔でオーダーが可能 ■背面下部は壁面幅木の干渉を防ぐ、かき込み加工 ■仕上がりのきれいな9mm厚バックパネル

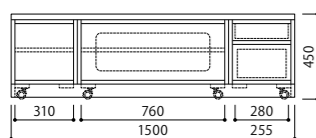

SDL-4774AR-H45

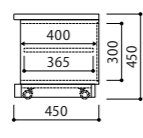

扉ボックス D45-H45

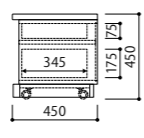

抽斗ボックス D45-H45

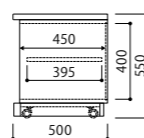

扉ボックス D50-H55

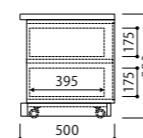

抽斗ボックス D50-H55

Order System

Select Order

デザイン	FLAT	CARRA	MIST
品番(□:Typeコード)	SDL-477□	SCL-377□	SAL-177□
把手タイプ(コード)	掘込	ウッド(W)・スチール(S)	掘込
棚板		板棚(標準)・ガラス棚	
扉		板扉・ガラス扉(標準)	
材質バリエーション		C M BW R	
総巾(50mm間隔)		700~2700	
総高(コード)		450(H45)・550(H55)	
奥行(コード)	390(D40)・450(D45)・495(D50)・545(D55)	390(D40)・450(D45)・495(D50)・545(D55)	405(D41)・465(D46)・515(D51)・565(D56)

サイズ価格表は、デザイン:FLAT、材質:R材です。CARRA・MISTの本体価格は、FLATの10%up、C・M・BW材の本体価格は、R材の25%upとなります。(100円未満切り捨て)

Order 例

サイズ	アイテム	材質	品番	サイズ番号	奥行	総高	木部色	税込価格(本体価格)	
W1500×D450×H450	SDL	-	R	4774AR	-	D45	-	H45 - NC	¥254,100(¥231,000)

SDL-R4772 Type

FLAT R

サイズ番号	1	2	3	4	5	6	7	
総巾	700	750	800	850	900	950	1000	
SDL-R4772	抽斗無し	¥141,900 (¥129,000)	¥144,100 (¥131,000)	¥147,400 (¥134,000)	¥149,600 (¥136,000)	¥152,900 (¥139,000)	¥155,100 (¥141,000)	¥158,400 (¥144,000)

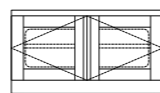

SDL-4772

取扱店限定商品 C M BW R

SDL-R4773 Type

FLAT R

サイズ番号	1	2	3	4	5	6	7	8	9	10	
総巾	1050	1100	1150	1200	1250	1300	1350	1400	1450	1500	
SDL-R4773R(L)	抽斗無し	¥177,100 (¥161,000)	¥179,300 (¥163,000)	¥182,600 (¥166,000)	¥184,800 (¥168,000)	¥188,100 (¥171,000)	¥190,300 (¥173,000)	¥193,600 (¥176,000)	¥195,800 (¥178,000)	¥198,000 (¥180,000)	¥201,300 (¥183,000)
SDL-R4773AR(L)	抽斗片サイド付	¥199,100 (¥181,000)	¥201,300 (¥183,000)	¥204,600 (¥186,000)	¥206,800 (¥188,000)	¥210,100 (¥191,000)	¥212,300 (¥193,000)	¥215,600 (¥196,000)	¥217,800 (¥198,000)	¥220,000 (¥200,000)	¥223,300 (¥203,000)
SDL-R4773A	抽斗両サイド付	¥221,100 (¥201,000)	¥223,300 (¥203,000)	¥226,600 (¥206,000)	¥228,800 (¥208,000)	¥232,100 (¥211,000)	¥234,300 (¥213,000)	¥237,600 (¥216,000)	¥239,800 (¥218,000)	¥242,000 (¥220,000)	¥245,300 (¥223,000)
①扉巾(外寸)	700	750	800	850	900	950	1000	1000	1000	1000	
②扉巾・抽斗巾(外寸)	350	350	350	350	350	350	350	400	450	500	
③両サイド抽斗巾(外寸)	275	300	325	350	375	400	425	450	475	500	

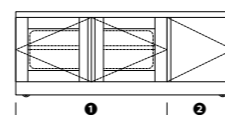

SDL-4773R

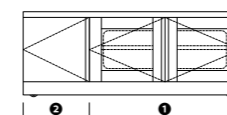

SDL-4773L

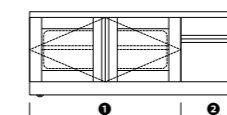

SDL-4773AR

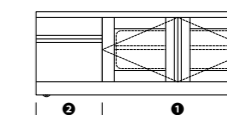

SDL-4773AL

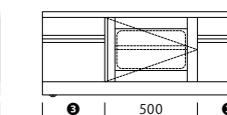

SDL-4773A

SDL-R4774 Type

FLAT R

サイズ番号	1	2	3	4	5	6	7	8	9	10	11	13	13	
総巾	1400	1450	1500	1550	1600	1650	1700	1750	1800	1850	1900	1950	2000	
SDL-R4774	抽斗無し	¥226,600 (¥206,000)	¥228,800 (¥208,000)	¥232,100 (¥211,000)	¥234,300 (¥213,000)	¥237,600 (¥216,000)	¥239,800 (¥218,000)	¥243,100 (¥221,000)	¥245,300 (¥223,000)	¥248,600 (¥226,000)	¥251,900 (¥229,000)	¥255,200 (¥232,000)	¥258,500 (¥235,000)	¥261,800 (¥238,000)
SDL-R4774AR(L)	抽斗片サイド付	¥248,600 (¥226,000)	¥250,800 (¥228,000)	¥254,100 (¥231,000)	¥256,300 (¥233,000)	¥259,600 (¥236,000)	¥261,800 (¥238,000)	¥265,100 (¥241,000)	¥267,300 (¥243,000)	¥270,600 (¥246,000)	¥273,900 (¥249,000)	¥277,200 (¥252,000)	¥280,500 (¥255,000)	¥283,800 (¥258,000)
SDL-R4774A	抽斗両サイド付	¥270,600 (¥246,000)	¥272,800 (¥248,000)	¥276,100 (¥251,000)	¥278,300 (¥253,000)	¥281,600 (¥256,000)	¥283,800 (¥258,000)	¥287,100 (¥261,000)	¥289,300 (¥263,000)	¥292,600 (¥266,000)	¥295,900 (¥269,000)	¥299,200 (¥272,000)	¥302,500 (¥275,000)	¥305,800 (¥278,000)
①扉巾(外寸)	700	750	800	850	900	950	1000	1000	1000	1000	1000	1000	1000	
②扉巾・抽斗巾(外寸)	350	350	350	350	350	350	350	375	400	425	450	475	500	

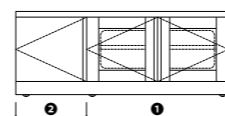

SDL-4774

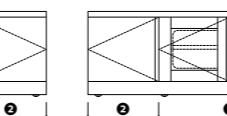

SDL-4774AR

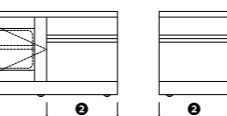

SDL-4774AL

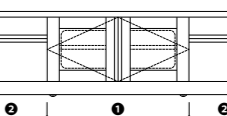

SDL-4774A

SDL-R4775 Type

FLAT R

サイズ番号	1	2	3	4	5	
総巾	2050	2100	2150	2200	2250	
SDL-R4775R(L)	抽斗無し	¥309,100 (¥281,000)	¥311,300 (¥283,000)	¥314,600 (¥286,000)	¥316,800 (¥288,000)	¥320,100 (¥291,000)
SDL-R4775AR(AL)	抽斗両サイド付	¥353,100 (¥321,000)	¥355,300 (¥323,000)	¥358,600 (¥326,000)	¥360,800 (¥328,000)	¥364,100 (¥331,000)
①扉巾(外寸)	1000	1000	1000	1000	1000	
②扉巾・抽斗巾(外寸)	350	375	400	425	450	
③扉巾(外寸)	350	350	350	350	350	

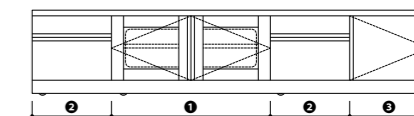

SDL-4775AR

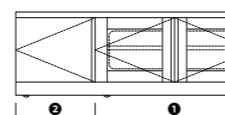

SDL-4775R

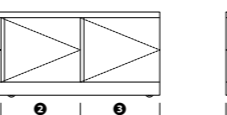

SDL-4775L

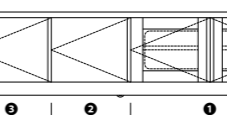

SDL-4775AL

SDL-R4776 Type

FLAT R

サイズ番号	1	2	3	4	5	6	7	8	9	
総巾	2300	2350	2400	2450	2500	2550	2600	2650	2700	
SDL-R4776	抽斗無し	¥369,600 (¥336,000)	¥371,800 (¥338,000)	¥375,100 (¥341,000)	¥377,300 (¥343,000)	¥380,600 (¥346,000)	¥382,800 (¥348,000)	¥386,100 (¥351,000)	¥388,300 (¥353,000)	¥391,600 (¥356,000)
SDL-R4776A	抽斗両サイド付	¥413,600 (¥376,000)	¥415,800 (¥378,000)	¥419,100 (¥381,000)	¥421,300 (¥383,000)	¥424,600 (¥386,000)	¥426,800 (¥388,000)	¥430,100 (¥391,000)	¥432,300 (¥393,000)	¥435,600 (¥396,000)
①扉巾(外寸)	1000	1000	1000	1000	1000	1000	1000	1000	1000	
②扉巾・抽斗巾(外寸)	350	350	350	350	375	375	400	400	425	
③扉巾・抽斗巾(外寸)	300	325	350	375	375	400	400	425	425	

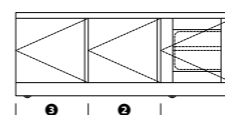

SDL-4776

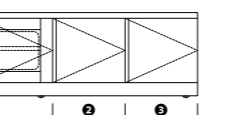

SDL-4776A

※価格表記は、税込価格(本体価格)です。※製品の材質・木部色の詳細につきましてはP02をご確認ください。

Order Board System TV Low Board フラッププッシュタイプ

FLATタイプのみ対応



■フラッププッシュタイプ 扉はプッシュで開くフラップタイプ。 ■30mm厚天板 無垢材の天板です。 ■プッシュ式抽斗 手かけの無いプッシュ式。 ■コード穴・電源コンセント AV機器の配線がまとまります。 ■隠しキャスター (D40を除く) 移動ができるキャスター付き。

■総巾700mm~2400mmまで、50mm間隔でオーダーが可能 ■背面下部は壁面幅木の干渉を防ぐ、かき込み加工 ■仕上がりきれいな9mm厚バックパネル

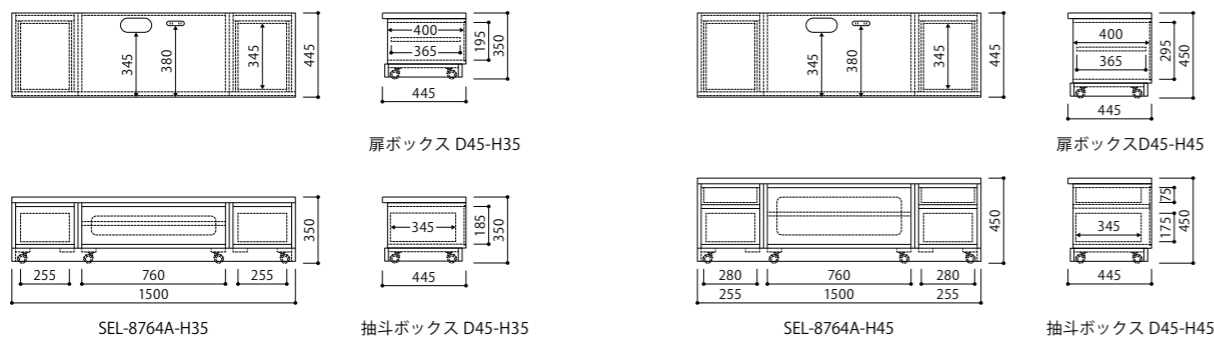

Order System (※扉デザインは選べません)

■ Select Order		■ Order 例	
材質バリエーション	C M BW R	アイテム	材質 品番 サイズ番号 奥行 総高 木部色
総巾(50mm間隔)	700~2700	SEL - R 8764A - 3 - D45 - H45 - NC	
総高(コード)	350(H35)・450(H45)	サイズ	税込価格(本体価格)
奥行(コード)	385(D40)・445(D45)・495(D50)・545(D55)	W1500×D445×H450	¥292,600 (¥266,000)
価格表はR材です。C・M・BW材の本体価格は、R材の25%upとなります。(100円未満切り捨て)			

取扱店限定商品 C M BW R

SEL-R8762 Type

サイズ番号	1	2	3	4	5	6	7
総巾	700	750	800	850	900	950	1000
SEL-R8762-H45	抽斗無し ¥147,400 (¥134,000)	¥149,600 (¥136,000)	¥152,900 (¥139,000)	¥155,100 (¥141,000)	¥158,400 (¥144,000)	¥160,600 (¥146,000)	¥163,900 (¥149,000)
SEL-R8762-H35	抽斗無し ¥147,400 (¥134,000)	¥149,600 (¥136,000)	¥152,900 (¥139,000)	¥155,100 (¥141,000)	¥158,400 (¥144,000)	¥160,600 (¥146,000)	¥163,900 (¥149,000)

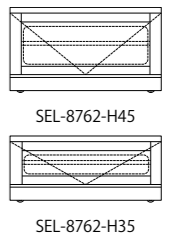

SEL-R8763A Type

サイズ番号	1	2	3	4	5	6	7	8	9	10
総巾	1050	1100	1150	1200	1250	1300	1350	1400	1450	1500
SEL-R8763AR(L)-H45	2段片抽斗 ¥210,100 (¥191,000)	¥212,300 (¥193,000)	¥215,600 (¥196,000)	¥217,800 (¥198,000)	¥221,100 (¥201,000)	¥223,300 (¥203,000)	¥226,600 (¥206,000)	¥228,800 (¥208,000)	¥231,000 (¥210,000)	¥234,300 (¥213,000)
SEL-R8763AR(L)-H35	1段片抽斗 ¥204,600 (¥188,000)	¥206,800 (¥188,000)	¥210,100 (¥191,000)	¥212,300 (¥193,000)	¥215,600 (¥196,000)	¥217,800 (¥198,000)	¥221,100 (¥201,000)	¥223,300 (¥203,000)	¥225,500 (¥205,000)	¥228,800 (¥208,000)
SEL-R8763A-H45	2段両抽斗 ¥245,300 (¥223,000)	¥247,500 (¥225,000)	¥250,800 (¥228,000)	¥253,000 (¥230,000)	¥256,300 (¥233,000)	¥258,500 (¥235,000)	¥261,800 (¥238,000)	¥264,000 (¥240,000)	¥266,200 (¥242,000)	¥269,500 (¥245,000)
SEL-R8763A-H35	1段両抽斗 ¥234,300 (¥213,000)	¥236,500 (¥215,000)	¥239,800 (¥218,000)	¥242,000 (¥220,000)	¥245,300 (¥223,000)	¥247,500 (¥225,000)	¥250,800 (¥228,000)	¥253,000 (¥230,000)	¥255,200 (¥232,000)	¥258,500 (¥235,000)
① 扉巾(外寸)	700	750	800	850	900	950	1000	1000	1000	1000
② 抽斗巾(外寸)	350	350	350	350	350	350	350	400	450	500
③ 両サイド抽斗巾(外寸)	275	300	325	350	375	400	425	450	475	500

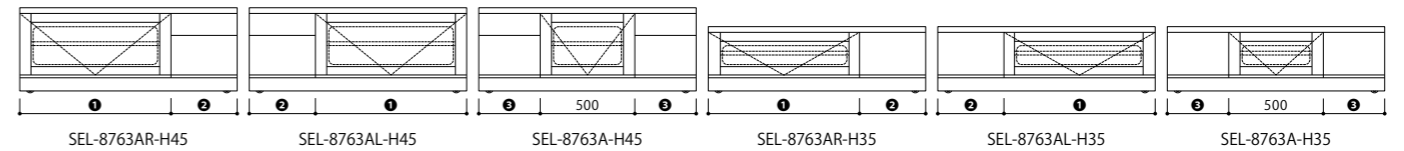

SEL-R8764A Type

サイズ番号	1	2	3	4	5	6	7	8	9	10	11
総巾	1400	1450	1500	1550	1600	1650	1700	1750	1800	1850	1900
SEL-R8764A-H45	2段両抽斗 ¥287,100 (¥261,000)	¥289,300 (¥263,000)	¥292,600 (¥266,000)	¥294,800 (¥268,000)	¥298,100 (¥271,000)	¥300,300 (¥273,000)	¥303,600 (¥276,000)	¥305,800 (¥278,000)	¥309,100 (¥281,000)	¥312,400 (¥284,000)	¥315,700 (¥287,000)
SEL-R8764A-H35	1段両抽斗 ¥276,100 (¥251,000)	¥278,300 (¥253,000)	¥281,600 (¥256,000)	¥283,800 (¥258,000)	¥287,100 (¥261,000)	¥289,300 (¥263,000)	¥292,600 (¥266,000)	¥294,800 (¥268,000)	¥298,100 (¥271,000)	¥301,400 (¥274,000)	¥304,700 (¥277,000)
① 扉巾(外寸)	700	750	800	850	900	950	1000	1000	1000	1000	1000
② 抽斗巾(外寸)	350	350	350	350	350	350	350	375	400	425	450

サイズ番号	12	13	14	15	16	17	18	19	20	21
総巾	1950	2000	2050	2100	2150	2200	2250	2300	2350	2400
SEL-R8764A-H45	2段両抽斗 ¥319,000 (¥290,000)	¥322,300 (¥293,000)	¥325,600 (¥296,000)	¥328,900 (¥299,000)	¥332,200 (¥302,000)	¥335,500 (¥305,000)	¥338,800 (¥308,000)	¥342,100 (¥311,000)	¥345,400 (¥314,000)	¥348,700 (¥317,000)
SEL-R8764A-H35	1段両抽斗 ¥308,000 (¥280,000)	¥311,300 (¥283,000)	¥314,600 (¥286,000)	¥317,900 (¥289,000)	¥321,200 (¥292,000)	¥324,500 (¥295,000)	¥327,800 (¥298,000)	¥331,100 (¥301,000)	¥334,400 (¥304,000)	¥337,700 (¥307,000)
① 扉巾(外寸)	1000	1000	1000	1000	1000	1000	1000	1000	1000	1000
② 抽斗巾(外寸)	475	500	525	550	575	600	625	650	675	700

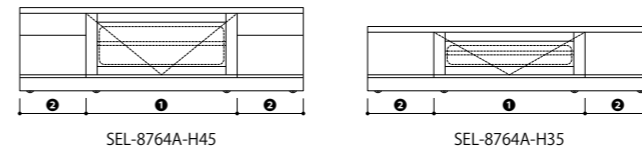

SEL-R8766A Type

サイズ番号	10	11	12	13	14	15
総巾	2450	2500	2550	2600	2650	2700
SEL-R8766A-H45	2段両抽斗 ¥475,200 (¥432,000)	¥478,500 (¥435,000)	¥480,700 (¥437,000)	¥484,000 (¥440,000)	¥486,200 (¥442,000)	¥488,400 (¥444,000)
SEL-R8766A-H35	1段両抽斗 ¥440,000 (¥400,000)	¥443,300 (¥403,000)	¥445,500 (¥405,000)	¥448,800 (¥408,000)	¥451,000 (¥410,000)	¥453,200 (¥412,000)
① 扉巾(外寸)	950	1000	1000	1000	1000	1000
② 抽斗巾(外寸)	375	375	400	400	425	425

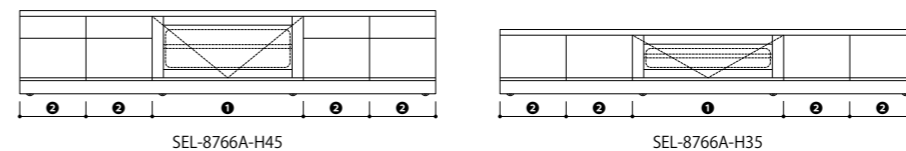

※価格表記は、税込価格(本体価格)です。※製品の材質・木部色の詳細につきましてはP02をご確認ください。

Order Board System TV Low Board フラッププッシュタイプ 横棧仕様

FLATタイプのみ対応



■30mm厚天板 無垢材の天板です。
 ■コード穴・電源コンセント AV機器の配線がまとまります。移動ができるキャスター付き。配線がしやすい設計。下部は壁面幅木の干渉を防ぐ、かき込み加工。
 ■隠しキャスター (D40を除く) 移動ができるキャスター付き。
 ■背面 配線がしやすい設計。下部は壁面幅木の干渉を防ぐ、かき込み加工。
 ■総巾700mm~2400mmまで、50mm間隔でオーダーが可能 ■仕上がりのきれいな9mm厚バックパネル

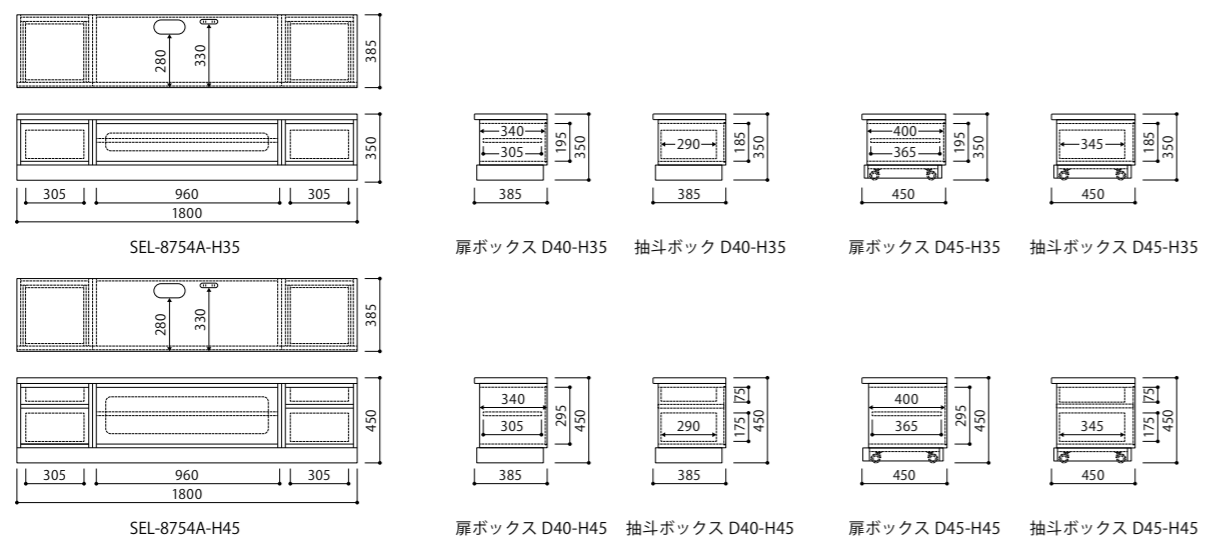

Order System (※扉デザインは選べません)

■ Select Order		■ Order 例	
材質バリエーション	C M BW R	アイテム	材質 品番 サイズ番号 奥行 総高 木部色
総巾(50mm間隔)	700~2700	SEL - R 8754A - 9 - D45 - H45 - CG	
総高(コード)	350(H35)・450(H45)	サイズ	税込価格(本体価格)
奥行(コード)	385(D40)・445(D45)・495(D50)・545(D55)	W1800×D445×H450	¥336,600(¥306,000)
価格表はR材です。C・M・BW材の本体価格は、R材の25%upとなります。(100円未満切り捨て)			

取扱店限定商品 C M BW R

SEL-R8752 Type

サイズ番号	1	2	3	4	5	6	7
総巾	700	750	800	850	900	950	1000
SEL-R8752-H45	抽斗無し ¥158,400 (¥144,000)	¥160,600 (¥146,000)	¥163,900 (¥149,000)	¥166,100 (¥151,000)	¥169,400 (¥154,000)	¥171,600 (¥156,000)	¥174,900 (¥159,000)
SEL-R8752-H35	抽斗無し ¥152,900 (¥139,000)	¥155,100 (¥141,000)	¥158,400 (¥144,000)	¥160,600 (¥146,000)	¥163,900 (¥149,000)	¥166,100 (¥151,000)	¥169,400 (¥154,000)

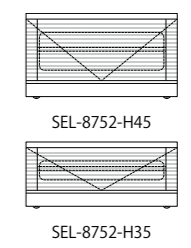

SEL-R8753A Type

サイズ番号	1	2	3	4	5	6	7	8	9	10
総巾	1050	1100	1150	1200	1250	1300	1350	1400	1450	1500
SEL-R8753AR(L)-H45	2段片抽斗 ¥232,100 (¥211,000)	¥234,300 (¥213,000)	¥237,600 (¥216,000)	¥239,800 (¥218,000)	¥243,100 (¥221,000)	¥245,300 (¥223,000)	¥248,600 (¥226,000)	¥250,800 (¥228,000)	¥253,000 (¥230,000)	¥256,300 (¥233,000)
SEL-R8753AR(L)-H35	1段片抽斗 ¥221,100 (¥201,000)	¥223,300 (¥203,000)	¥226,600 (¥206,000)	¥228,800 (¥208,000)	¥232,100 (¥211,000)	¥234,300 (¥213,000)	¥237,600 (¥216,000)	¥239,800 (¥218,000)	¥242,000 (¥220,000)	¥245,300 (¥223,000)
SEL-R8753A-H45	2段両抽斗 ¥272,800 (¥248,000)	¥275,000 (¥250,000)	¥278,300 (¥253,000)	¥280,500 (¥255,000)	¥283,800 (¥258,000)	¥286,000 (¥260,000)	¥289,300 (¥263,000)	¥291,500 (¥265,000)	¥293,700 (¥267,000)	¥297,000 (¥270,000)
SEL-R8753A-H35	1段両抽斗 ¥256,300 (¥233,000)	¥258,500 (¥235,000)	¥261,800 (¥238,000)	¥264,000 (¥240,000)	¥267,300 (¥243,000)	¥269,500 (¥245,000)	¥272,800 (¥248,000)	¥275,000 (¥250,000)	¥277,200 (¥252,000)	¥280,500 (¥255,000)
① 扉巾(外寸)	700	750	800	850	900	950	1000	1000	1000	1000
② 抽斗巾(外寸)	350	350	350	350	350	350	350	400	450	500
③ 両サイド抽斗巾	275	300	325	350	375	400	425	450	475	500

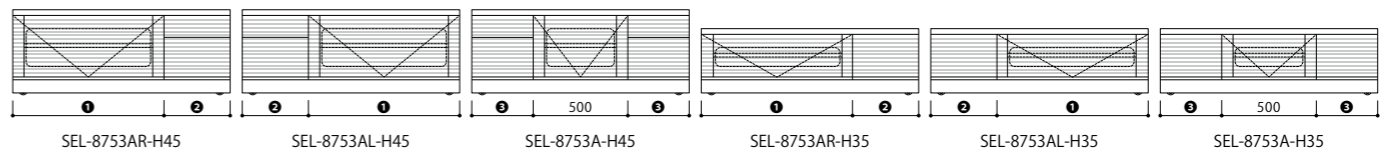

SEL-R8754A Type

サイズ番号	1	2	3	4	5	6	7	8	9	10	11
総巾	1400	1450	1500	1550	1600	1650	1700	1750	1800	1850	1900
SEL-R8754A-H45	2段両抽斗 ¥314,600 (¥286,000)	¥316,800 (¥288,000)	¥320,100 (¥291,000)	¥322,300 (¥293,000)	¥325,600 (¥296,000)	¥327,800 (¥298,000)	¥331,100 (¥301,000)	¥333,300 (¥303,000)	¥336,600 (¥306,000)	¥339,900 (¥309,000)	¥343,200 (¥312,000)
SEL-R8754A-H35	1段両抽斗 ¥303,600 (¥276,000)	¥305,800 (¥278,000)	¥309,100 (¥281,000)	¥311,300 (¥283,000)	¥314,600 (¥286,000)	¥316,800 (¥288,000)	¥320,100 (¥291,000)	¥322,300 (¥293,000)	¥325,600 (¥296,000)	¥328,900 (¥299,000)	¥332,200 (¥302,000)
① 扉巾(外寸)	700	750	800	850	900	950	1000	1000	1000	1000	1000
② 抽斗巾(外寸)	350	350	350	350	350	350	350	375	400	425	450

サイズ番号	12	13	14	15	16	17	18	19	20	21
総巾	1950	2000	2050	2100	2150	2200	2250	2300	2350	2400
SEL-R8754A-H45	2段両抽斗 ¥346,500 (¥315,000)	¥349,800 (¥318,000)	¥380,600 (¥346,000)	¥383,900 (¥349,000)	¥387,200 (¥352,000)	¥390,500 (¥355,000)	¥393,800 (¥358,000)	¥397,100 (¥361,000)	¥400,400 (¥364,000)	¥403,700 (¥367,000)
SEL-R8754A-H35	1段両抽斗 ¥335,500 (¥305,000)	¥338,800 (¥308,000)	¥364,100 (¥331,000)	¥367,400 (¥334,000)	¥370,700 (¥337,000)	¥374,000 (¥340,000)	¥377,300 (¥343,000)	¥380,600 (¥346,000)	¥383,900 (¥349,000)	¥387,200 (¥352,000)
① 扉巾(外寸)	1000	1000	1000	1000	1000	1000	1000	1000	1000	1000
② 抽斗巾(外寸)	475	500	525	550	575	600	625	650	675	700

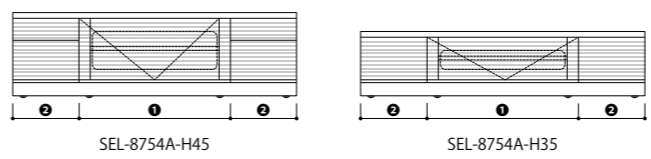

SEL-R8756A Type

サイズ番号	10	11	12	13	14	15
総巾	2450	2500	2550	2600	2650	2700
SEL-R8756A-H45	2段両抽斗 ¥508,200 (¥462,000)	¥511,500 (¥465,000)	¥513,700 (¥467,000)	¥517,000 (¥470,000)	¥519,200 (¥472,000)	¥521,400 (¥474,000)
SEL-R8756A-H35	1段両抽斗 ¥467,500 (¥425,000)	¥470,800 (¥428,000)	¥473,000 (¥430,000)	¥476,300 (¥433,000)	¥478,500 (¥435,000)	¥480,700 (¥437,000)
① 扉巾(外寸)	950	1000	1000	1000	1000	1000
② 抽斗巾(外寸)	375	375	400	400	425	425

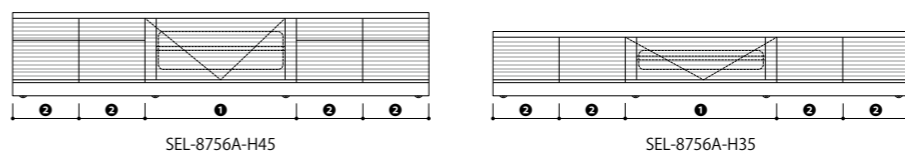

※価格表記は、税込価格(本体価格)です。※製品の材質・木部色の詳細につきましてはP02をご確認ください。

Order Board System TV Low Board 引き戸タイプ (FLAT オプション)

取扱店限定商品 C M BW R

FLATタイプのみ対応

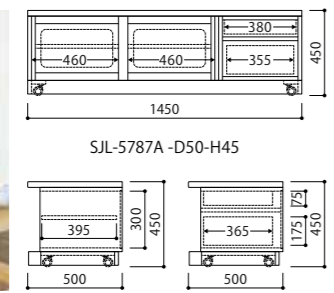

TVローボードのビデオ収納部扉を引き戸にできます。引き戸の場合、収納部の奥行が30mm狭くなります。

引き戸ボックス D50-H45
 抽斗ボックス D50-H45

Order 例

アイテム	材質	品番	奥行	総高	木部色	税込価格 (本体価格)
SJL - R		5787A - D50 - H45 - NC				¥242,000 (¥220,000)

対応アイテム：TVローボード・デザイン FLAT (上記タイプのみ)

品番	FLAT	総巾	奥行 (コード)	総高 (コード)	R
SJL-R5782		1000	390 (D40) 450 (D45) 500 (D50) 550 (D55)	450 (H45) 550 (H55)	¥180,400 (¥164,000)
SJL-R5783A		1350	390 (D40) 450 (D45) 500 (D50) 550 (D55)	450 (H45) 550 (H55)	¥237,600 (¥216,000)
SJL-R5787A		1450	390 (D40) 450 (D45) 500 (D50) 550 (D55)	450 (H45) 550 (H55)	¥242,000 (¥220,000)
SJL-R5784A		1700	390 (D40) 450 (D45) 500 (D50) 550 (D55)	450 (H45) 550 (H55)	¥309,100 (¥281,000)
SJL-R5788A		1900	390 (D40) 450 (D45) 500 (D50) 550 (D55)	450 (H45) 550 (H55)	¥321,200 (¥292,000)

F・C・M Corner Board (コーナーボード)



背面

- 5mm厚強化ガラス扉
- 高さを調整可能なアジャスター付き台座
- 背面は壁面幅木の干渉を防ぐ、かき込み加工
- 配線のしやすいBOX背面

Order System

Select Order			
デザイン	FLAT	CARRA	MIST
品番 (□□: 総高コード)	SDC-42□□	SCC-32□□	SAC-12□□
棚板	板棚 (標準) ・ ガラス棚		
扉	板扉 ・ ガラス扉 (標準)		
材質バリエーション	C M BW R		
総巾 (50mm間隔)	1118 (D40・D41) ・ 1203 (D45・D46)		
総高 (コード)	450 (40) ・ 550 (50) ・ 700 (60) ・ 850 (70)		
奥行 (コード)	390 (D40) ・ 450 (D45)	390 (D40) ・ 450 (D45)	405 (D41) ・ 465 (D46)

Order 例				
サイズ	W1203×D810×H700			
アイテム	材質	品番	奥行	木部色
SDC	- R	4260 - D45 - NC		
税込価格 (本体価格)	¥190,300 (¥173,000)			

※サイズ価格表はR材です。C・M・BW材の本体価格は、R材の25%upとなります。(100円未満切り捨て)

Corner board

R

平面図	総高 450		総高 550	
	奥行 ①	サイズ	奥行 ①	サイズ
デザイン	FLAT	SDC-R4240-D45 ¥178,200 (¥162,000)	SDC-R4240-D40 ¥178,200 (¥162,000)	SDC-R4250-D45 ¥178,200 (¥162,000)
	CARRA	SCC-R3240-D45 ¥196,020 (¥178,200)	SCC-R3240-D40 ¥196,020 (¥178,200)	SCC-R3250-D45 ¥196,020 (¥178,200)
	MIST	SAC-R1240-D46 ¥196,020 (¥178,200)	SAC-R1240-D41 ¥196,020 (¥178,200)	SAC-R1250-D46 ¥196,020 (¥178,200)
正面図	総高	700		850
	奥行 ①	450	390	450
	サイズ	W1203×D810×H700	W1118×D784×H700	W1203×D810×H850
デザイン	FLAT	SDC-R4260-D45 ¥190,300 (¥173,000)	SDC-R4260-D40 ¥190,300 (¥173,000)	SDC-R4270-D45 ¥203,500 (¥185,000)
	CARRA	SCC-R3260-D45 ¥209,330 (¥190,300)	SCC-R3260-D40 ¥209,330 (¥190,300)	SCC-R3270-D45 ¥223,850 (¥203,500)
	MIST	SAC-R1260-D46 ¥209,330 (¥190,300)	SAC-R1260-D41 ¥209,330 (¥190,300)	SAC-R1270-D46 ¥223,850 (¥203,500)
正面図	総高	700		850
	奥行 ①	450	390	450
	サイズ	W1203×D810×H700	W1118×D784×H700	W1203×D810×H850

※価格表記は、税込価格 (本体価格) です。 ※製品の材質・木部色の詳細につきましてはP02をご確認ください。

F・C・M FLAT 組み合わせ例

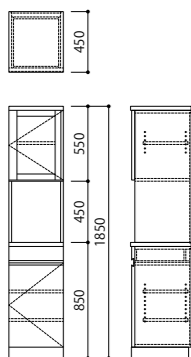

FLAT

SDH-□4181L (左開き扉)・SDH-□4181R (右開き扉)

サイズ番号	サイズ	C	M	BW	R
113	W350×D450×H1850	¥258,500	(¥235,000)	¥206,800	(¥188,000)
114	W400×D450×H1850	¥265,320	(¥241,200)	¥212,300	(¥193,000)
115	W450×D450×H1850	¥272,250	(¥247,500)	¥217,800	(¥198,000)
116	W500×D450×H1850	¥279,070	(¥253,700)	¥223,300	(¥203,000)

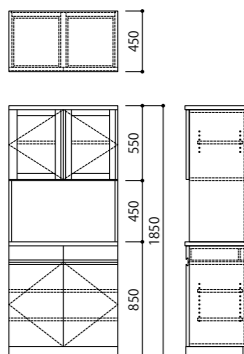

FLAT

SDH-□4182 他サイズはP77をご覧ください

サイズ番号	サイズ	C	M	BW	R
22	W700×D450×H1850	¥317,570	(¥288,700)	¥254,100	(¥231,000)
23	W750×D450×H1850	¥325,820	(¥296,200)	¥260,700	(¥237,000)
24	W800×D450×H1850	¥331,320	(¥301,200)	¥265,100	(¥241,000)
25	W850×D450×H1850	¥339,570	(¥308,700)	¥271,700	(¥247,000)
26	W900×D450×H1850	¥345,070	(¥313,700)	¥276,100	(¥251,000)
27	W950×D450×H1850	¥353,320	(¥321,200)	¥282,700	(¥257,000)
28	W1000×D450×H1850	¥358,820	(¥326,200)	¥287,100	(¥261,000)

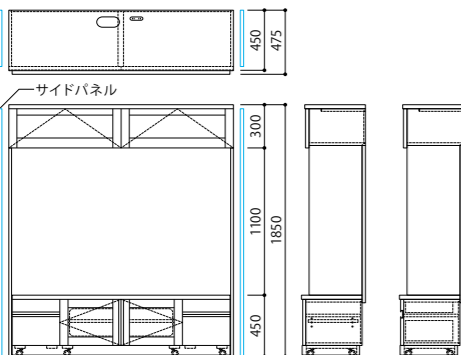

FLAT

SDH-□4780SW 単品設置 ※両サイドパネル込み

サイズ番号	サイズ	C	M	BW	R
W155	W1550×D475×H1850	¥717,750	(¥652,500)	¥574,200	(¥522,000)
W170	W1700×D475×H1850	¥749,320	(¥681,200)	¥599,500	(¥545,000)
W185	W1850×D475×H1850	¥786,500	(¥715,000)	¥629,200	(¥572,000)

※サイドに同じ高さのFLATを設置の場合は、設置側のパネルは不要となります。

寸法 :-25mm

□(BW)(1枚)金額:-¥34,200(¥31,200)・□(1枚)金額:-¥27,500(¥25,000)

SDH-□4780SL...向かって左側のみサイドパネルが必要

SDH-□4780SR...向かって右側のみサイドパネルが必要

SDH-□4780S ...サイドパネルなし

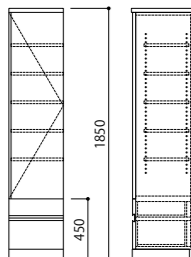

FLAT

SDF-□4551L-HK45 (左開き扉)・SDF-□4551R-HK45 (右開き扉) 他サイズはP64をご覧ください

サイズ番号	サイズ	C	M	BW	R
113	W350×D450×H1850	¥231,000	(¥210,000)	¥184,800	(¥168,000)
114	W400×D450×H1850	¥237,820	(¥216,200)	¥190,300	(¥173,000)
115	W450×D450×H1850	¥244,750	(¥222,500)	¥195,800	(¥178,000)
116	W500×D450×H1850	¥251,570	(¥228,700)	¥201,300	(¥183,000)

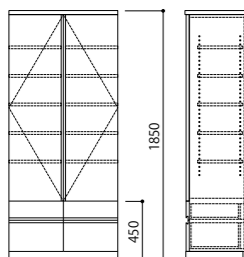
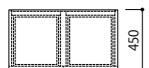

FLAT

SDF-□4552-HK45 他サイズはP66をご覧ください

サイズ番号	サイズ	C	M	BW	R
197	W700×D450×H1850	¥313,500	(¥285,000)	¥250,800	(¥228,000)
198	W750×D450×H1850	¥320,320	(¥291,200)	¥256,300	(¥233,000)
199	W800×D450×H1850	¥327,250	(¥297,500)	¥261,800	(¥238,000)
200	W850×D450×H1850	¥334,070	(¥303,700)	¥267,300	(¥243,000)
201	W900×D450×H1850	¥341,000	(¥310,000)	¥272,800	(¥248,000)
202	W950×D450×H1850	¥347,820	(¥316,200)	¥278,300	(¥253,000)
203	W1000×D450×H1850	¥354,750	(¥322,500)	¥283,800	(¥258,000)

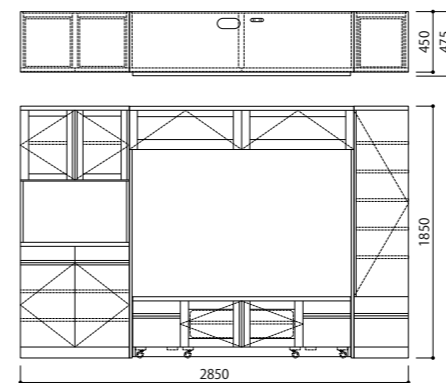

組合せ例

品番	サイズ	C	M	BW	R
Cabinet SDH-□4182-24-D45	W800×D450×H1850	¥331,320	(¥301,200)	¥265,100	(¥241,000)
TV Board SDH-□4780S-W160	W1650×D450×H1850	¥680,570	(¥618,700)	¥544,500	(¥495,000)
Cabinet SDF-□4551R-114-D45-HK45	W400×D450×H1850	¥237,820	(¥216,200)	¥190,300	(¥173,000)
組合せ合計価格	W2850×D450×H1850	¥1,249,710	(¥1,136,100)	¥999,900	(¥909,000)

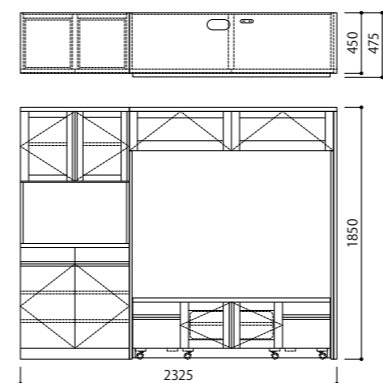

組合せ例

品番	サイズ	C	M	BW	R
Cabinet SDH-□4182-24-D45	W800×D450×H1850	¥331,320	(¥301,200)	¥265,100	(¥241,000)
TV Board SDH-□4780SR-W155	W1525×D450×H1850	¥683,320	(¥621,200)	¥546,700	(¥497,000)
組合せ合計価格	W2325×D450×H1850	¥1,014,640	(¥922,400)	¥811,800	(¥738,000)

※向かって右側:サイドパネル付

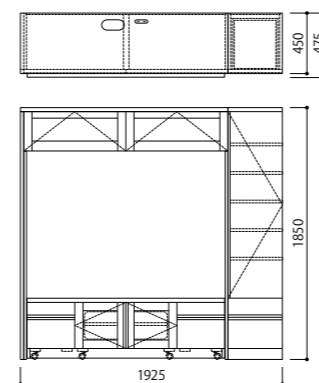

組合せ例

品番	サイズ	C	M	BW	R
TV Board SDH-□4780SL-W155	W1525×D450×H1850	¥683,320	(¥621,200)	¥546,700	(¥497,000)
Cabinet SDF-□4551R-114-D45-HK45	W400×D450×H1850	¥237,820	(¥216,200)	¥190,300	(¥173,000)
組合せ合計価格	W1925×D450×H1850	¥921,140	(¥837,400)	¥737,000	(¥670,000)

※向かって左側:サイドパネル付

Order System

Select Order

デザイン	FLAT	CARRA	MIST
品番(□□:Typeコード)	SDH-4780□□	SCH-3780□□	SAH-1780□□
サイドパネルタイプ	SW(両サイドパネル)・SL(向かって左側のみ)・SR(向かって右側のみ)・S(無し)		
把手タイプ(コード)	掘込	ウッド(W)・スチール(S)	掘込
扉	板扉・ガラス扉(標準)		
棚板	板棚(標準)・ガラス棚(ご希望の場合は品番の最後に明記してください)		
材質バリエーション	C M BW R		
総巾(コード)	1550(W155)・1700(W170)・1800(W180)		
総高	1850		
奥行(コード)	415(D40)・475(D45)	415(D40)・475(D45)	430(D41)・490(D46)

※サイズ価格表は、デザイン:FLAT、材質:R材です。CARRA・MISTの本体価格は、FLATの10%up、C・M・BW材の本体価格は、R材の25%upとなります。(100円未満切り捨て)

Order 例

サイズ	アイテム	材質	品番	サイドパネルタイプ	サイズ番号	奥行	把手	木部色	扉	税込価格(本体価格)					
W1700×D475×H1850	SCH	R	3780	SW	-	W170	-	D45	-	W	-	NC	-	板扉	¥659,450(¥599,500)

※価格表記は、税込価格(本体価格)です。※製品の材質・木部色の詳細につきましてはP02をご確認ください。



MIST

SAS-R1164R-9-D46-HB-全て板扉 (W1800×D465×H700) ¥284,350 (¥258,500)



MIST

SAS-R1154R-5-D46-HB-中央2枚ガラス扉 (W1600×D465×H550) ¥260,150 (¥236,500)

FLAT



SDS-R4163R-4-D40-CB-全て板扉 (W1200×D390×H700) ¥194,700 (¥177,000)



■30mm厚天板
無垢材の天板です。

■アジャスター付台輪
細かなレベル調整が可能です。

■背面かき込み加工
幅木の干渉を防止
壁面にびたりと設置できます。

■ダンパー内蔵スライド丁番
扉がゆっくりと閉まります。

■スライドレール付き抽斗
出し入れがスムーズなレール付
抽斗。(最下段のみ)

■ H550

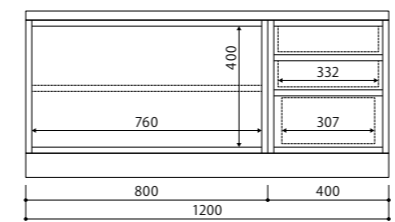

SDS-4153R

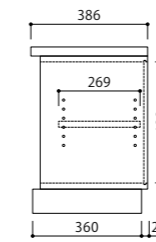

扉ボックス D40

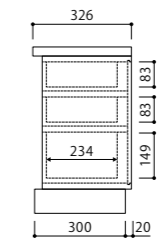

抽斗ボックス D33

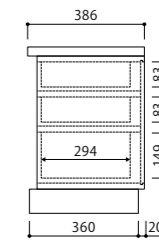

抽斗ボックス D40

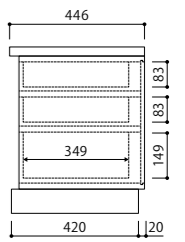

抽斗ボックス D45

■ H700

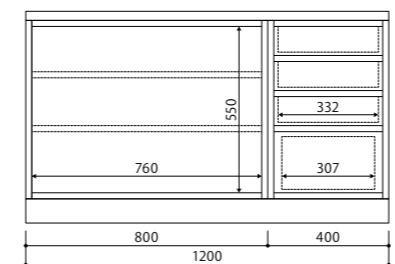

SDS-4163R

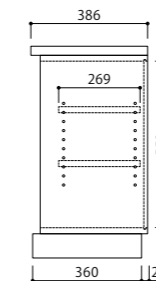

扉ボックス D40

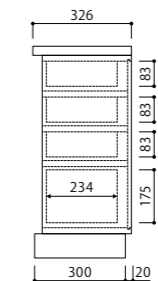

抽斗ボックス D33

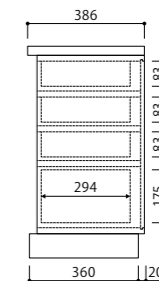

抽斗ボックス D40

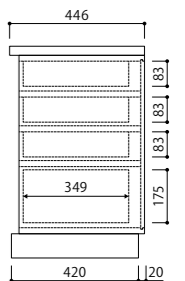

抽斗ボックス D45

Order System

■ Select Order

デザイン	FLAT	CARRA	MIST
品番(□□:Typeコード)	SDS-40□□(抽斗無し) SDS-41□□(抽斗付)	SCS-30□□(抽斗無し) SCS-31□□(抽斗付)	SAS-10□□(抽斗無し) SAS-11□□(抽斗付)
把手タイプ(コード)	掘込	ウッド(W)・スチール(S)	掘込
扉	板扉(標準)・ガラス扉		
棚板	板棚(標準)・ガラス棚(ご希望の場合は品番の最後に明記してください)		
材質バリエーション	C M BW R		
総巾(50mm間隔)	550~2700		
総高(□:他コード)	550(□□5□)・700(□□6□)		
奥行(コード)	330(D33)・390(D40)・450(D45)	330(D33)・390(D40)・450(D45)	345(D34)・405(D41)・465(D46)

サイズ価格表は、デザイン:FLAT、材質:R材です。CARRA・MISTの本体価格は、FLATの10%up、C・M・BW材の本体価格は、R材の25%upとなります。(100円未満切り捨て)

■ Order 例

サイズ	アイテム	材質	品番	サイズ番号	奥行	把手	木部色	扉	税込価格(本体価格)				
W1200×D450×H550	SDS	-	R	4153R	-	4	-	D45	-	NC	-	板扉	¥183,700 (¥167,000)

※価格表記は、税込価格(本体価格)です。※製品の材質・木部色の詳細につきましてはP02をご確認ください。

F・C・M Side Board サイドボード H550

取扱店限定商品 C M BW R

■ SDS-R4052・SDS-R4152R(L) Type

FLAT R

サイズ番号	8	9	10	1	2	3	4	5	6	7	
総巾	550	600	650	700	750	800	850	900	950	1000	
SDS-R4052	抽斗無し	¥104,500 (¥95,000)	¥107,800 (¥98,000)	¥110,000 (¥100,000)	¥113,300 (¥103,000)	¥115,500 (¥105,000)	¥118,800 (¥108,000)	¥121,000 (¥110,000)	¥124,300 (¥115,000)	¥126,500 (¥118,000)	¥129,800 (¥123,000)
SDS-R4152R(L)	抽斗付	¥132,000 (¥120,000)	¥135,300 (¥123,000)	¥137,500 (¥125,000)	¥140,800 (¥128,000)	¥143,000 (¥130,000)	¥146,300 (¥133,000)	¥148,500 (¥135,000)	¥151,800 (¥138,000)	¥154,000 (¥140,000)	¥157,300 (¥143,000)
① 扉巾(外寸)	275	300	325	350	375	400	425	450	475	500	

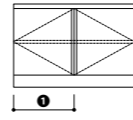

SDS-4052

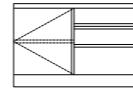

SDS-4152R

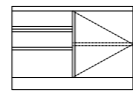

SDS-4152L

■ SDS-R4053R(L)・SDS-R4153R(L) Type

FLAT R

サイズ番号	1	2	3	4	5	6	7	
総巾	1050	1100	1150	1200	1250	1300	1350	
SDS-R4053R(L)	抽斗無し	¥148,500 (¥135,000)	¥150,700 (¥137,000)	¥154,000 (¥140,000)	¥156,200 (¥142,000)	¥159,500 (¥145,000)	¥161,700 (¥147,000)	¥165,000 (¥150,000)
SDS-R4153R(L)	抽斗付	¥176,000 (¥160,000)	¥178,200 (¥162,000)	¥183,500 (¥165,000)	¥183,700 (¥167,000)	¥187,000 (¥170,000)	¥189,200 (¥172,000)	¥192,500 (¥175,000)
① 扉巾(外寸)	700	750	750	800	850	850	900	
② 扉巾(外寸)	350	350	400	400	400	450	450	

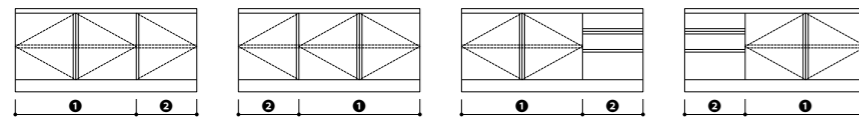

SDS-4053R

SDS-4053L

SDS-4153R

SDS-4153L

■ SDS-R4054(LR)・SDS-R4154R(L) Type

FLAT R

サイズ番号	1	2	3	4	5	6	7	8	9	
総巾	1400	1450	1500	1550	1600	1650	1700	1750	1800	
SDS-R4054(LR)	抽斗無し	¥198,000 (¥180,000)	¥200,200 (¥182,000)	¥203,500 (¥185,000)	¥205,700 (¥187,000)	¥209,000 (¥190,000)	¥211,200 (¥192,000)	¥214,500 (¥195,000)	¥216,700 (¥197,000)	¥220,000 (¥200,000)
SDS-R4154R(L)	抽斗付	¥225,500 (¥205,000)	¥227,700 (¥207,000)	¥231,000 (¥210,000)	¥233,200 (¥212,000)	¥236,500 (¥215,000)	¥238,700 (¥217,000)	¥242,000 (¥220,000)	¥244,200 (¥222,000)	¥247,500 (¥225,000)
① 扉巾(外寸)	700	750	750	800	800	850	850	900	900	
② 扉巾・抽斗巾(外寸)	350	350	375	375	400	400	425	425	450	

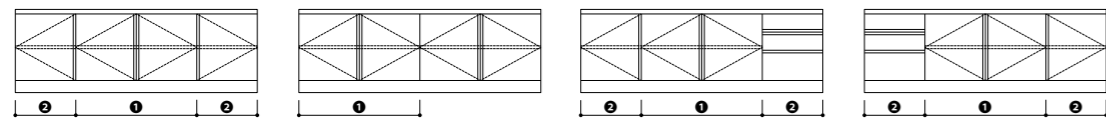

SDS-4054

SDS-4054LR

SDS-4154R

SDS-4154L

■ SDS-R4055R(L)・SDS-R4155R(L) Type

FLAT R

サイズ番号	1	2	3	4	5	6	7	8	9	10	11	
総巾	1750	1800	1850	1900	1950	2000	2050	2100	2150	2200	2250	
SDS-R4055R(L)	抽斗無し	¥264,000 (¥240,000)	¥266,200 (¥242,000)	¥269,500 (¥245,000)	¥271,700 (¥247,000)	¥275,000 (¥250,000)	¥277,200 (¥252,000)	¥280,500 (¥255,000)	¥282,700 (¥257,000)	¥286,000 (¥260,000)	¥288,200 (¥262,000)	¥291,500 (¥265,000)
SDS-R4155R(L)	抽斗付	¥291,500 (¥265,000)	¥293,700 (¥267,000)	¥297,000 (¥270,000)	¥299,200 (¥272,000)	¥302,500 (¥275,000)	¥304,700 (¥277,000)	¥308,000 (¥280,000)	¥310,200 (¥282,000)	¥313,500 (¥285,000)	¥315,700 (¥287,000)	¥319,000 (¥290,000)
① 扉巾(外寸)	700	750	750	750	800	800	850	850	850	900	900	
② 扉巾(外寸)	700	700	750	750	750	800	800	850	850	850	900	

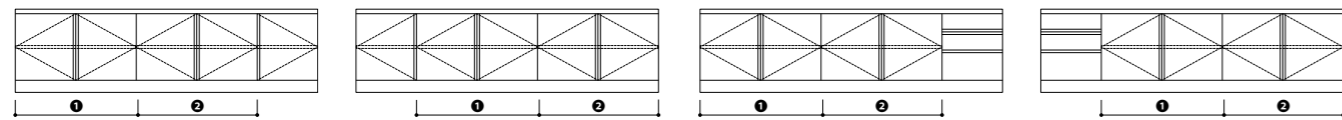

SDS-4055R

SDS-4055L

SDS-4155R

SDS-4155L

■ SDS-R4056・SDS-R4156R(L) Type

FLAT R

サイズ番号	1	2	3	4	5	6	7	8	9	10	11	12	13	
総巾	2100	2150	2200	2250	2300	2350	2400	2450	2500	2550	2600	2650	2700	
SDS-R4056	抽斗無し	¥330,000 (¥300,000)	¥332,200 (¥302,000)	¥335,500 (¥305,000)	¥337,700 (¥307,000)	¥341,000 (¥310,000)	¥343,200 (¥312,000)	¥346,500 (¥315,000)	¥348,700 (¥317,000)	¥352,000 (¥320,000)	¥354,200 (¥322,000)	¥357,500 (¥325,000)	¥359,700 (¥327,000)	¥363,000 (¥330,000)
SDS-R4156R(L)	抽斗付	¥357,500 (¥325,000)	¥359,700 (¥327,000)	¥363,000 (¥330,000)	¥365,200 (¥332,000)	¥368,500 (¥335,000)	¥370,700 (¥337,000)	¥374,000 (¥340,000)	¥376,200 (¥342,000)	¥379,500 (¥345,000)	¥381,700 (¥347,000)	¥385,000 (¥350,000)	¥387,200 (¥352,000)	¥390,500 (¥355,000)
① 扉巾(外寸)	700	700	750	750	750	750	800	800	800	850	850	850	900	
② 扉巾(外寸)	700	700	750	750	750	800	800	800	850	850	850	900	900	
③ 扉巾・抽斗巾(外寸)	350	375	375	375	400	400	400	425	425	425	450	450	450	

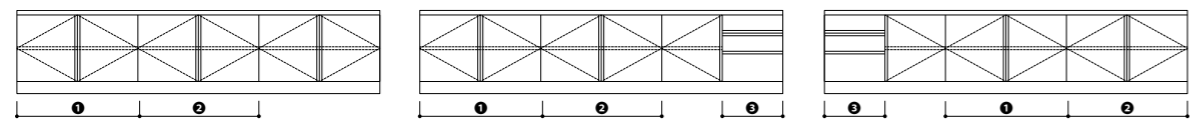

SDS-4056

SDS-4156R

SDS-4156L

F・C・M Side Board サイドボード H700

取扱店限定商品 C M BW R

■ SDS-R4062・SDS-R4162R(L) Type

FLAT R

サイズ番号	8	9	10	1	2	3	4	5	6	7	
総巾	550	600	650	700	750	800	850	900	950	1000	
SDS-R4062	抽斗無し	¥110,000 (¥100,000)	¥113,300 (¥103,000)	¥115,500 (¥105,000)	¥118,800 (¥108,000)	¥121,000 (¥110,000)	¥124,300 (¥113,000)	¥126,500 (¥115,000)	¥129,800 (¥118,000)	¥132,000 (¥120,000)	¥135,300 (¥123,000)
SDS-R4162R(L)	抽斗付	¥143,000 (¥130,000)	¥146,300 (¥133,000)	¥148,500 (¥135,000)	¥151,800 (¥138,000)	¥154,000 (¥140,000)	¥157,300 (¥143,000)	¥159,500 (¥145,000)	¥162,800 (¥148,000)	¥165,000 (¥150,000)	¥168,300 (¥153,000)
① 扉巾(外寸)	275	300	325	350	375	400	425	450	475	500	

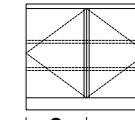

SDS-4062

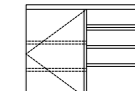

SDS-4162R

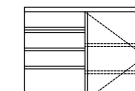

SDS-4162L

■ SDS-R4063R(L)・SDS-R4163R(L) Type

FLAT R

サイズ番号	1	2	3	4	5	6	7	
総巾	1050	1100	1150	1200	1250	1300	1350	
SDS-R4063R(L)	抽斗無し	¥154,000 (¥140,000)	¥156,200 (¥142,000)	¥159,500 (¥145,000)	¥161,700 (¥147,000)	¥165,000 (¥150,000)	¥167,200 (¥152,000)	¥170,500 (¥155,000)
SDS-R4163R(L)	抽斗付	¥187,000 (¥170,000)	¥189,200 (¥172,000)	¥192,500 (¥175,000)	¥194,700 (¥177,000)	¥198,000 (¥180,000)	¥200,200 (¥182,000)	¥203,500 (¥185,000)
① 扉巾(外寸)	700	750	750	800	850	850	900	
② 扉巾(外寸)	350	350	400	400	400	450	450	

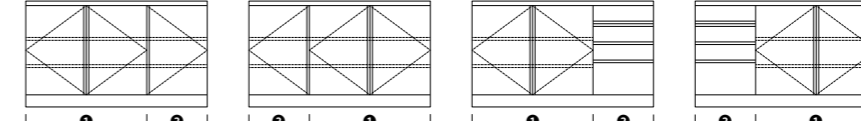

SDS-4063R

SDS-4063L

SDS-4163R

SDS-4163L

■ SDS-R4064(LR)・SDS-R4164R(L) Type

FLAT R

サイズ番号	1	2	3	4	5	6	7	8	9	
総巾	1400	1450	1500	1550	1600	1650	1700	1750	1800	
SDS-R4064(LR)	抽斗無し	¥203,500 (¥185,000)	¥205,700 (¥187,000)	¥209,000 (¥190,000)	¥211,200 (¥192,000)	¥214,500 (¥195,000)	¥216,700 (¥197,000)	¥220,000 (¥200,000)	¥222,200 (¥202,000)	¥225,500 (¥205,000)
SDS-R4164R(L)	抽斗付	¥236,500 (¥215,000)	¥238,700 (¥217,000)	¥242,000 (¥220,000)	¥244,200 (¥222,000)	¥247,500 (¥225,000)	¥249,700 (¥227,000)	¥253,000 (¥230,000)	¥255,200 (¥232,000)	¥258,500 (¥235,000)
① 扉巾(外寸)	700	750	750	800	800	850	850	900	900	
② 扉巾(外寸)	350	350	375	375	400	400	425	425	450	

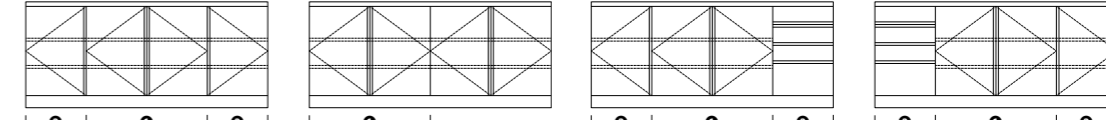

SDS-4064

SDS-4064LR

SDS-4164R

SDS-4164L

■ SDS-R4065R(L)・SDS-R4165R(L) Type

FLAT R

サイズ番号	1	2	3	4	5	6	7	8	9	10	11	
総巾	1750	1800	1850	1900	1950	2000	2050	2100	2150	2200	2250	
SDS-R4065R(L)	抽斗無し	¥269,500 (¥245,000)	¥271,700 (¥247,000)	¥275,000 (¥250,000)	¥277,200 (¥252,000)	¥280,500 (¥255,000)	¥282,700 (¥257,000)	¥286,000 (¥260,000)	¥288,200 (¥262,000)	¥291,500 (¥265,000)	¥293,700 (¥267,000)	¥297,000 (¥270,000)
SDS-R4165R(L)	抽斗付	¥302,500 (¥275,000)	¥304,700 (¥277,000)	¥308,000 (¥280,000)	¥310,200 (¥282,000)	¥313,500 (¥285,000)	¥315,700 (¥287,000)	¥319,000 (¥290,000)	¥321,200 (¥292,000)	¥324,500 (¥295,000)	¥326,700 (¥297,000)	¥330,000 (¥300,000)
① 扉巾(外寸)	700	750	750	750	800	800	850	850	850	900	900	
② 扉巾(外寸)	700	700	750	750	750	800	800	850	850	850	900	

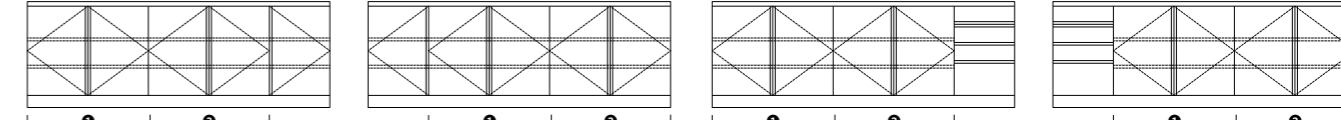

SDS-4065R

SDS-4065L

SDS-4165R

SDS-4165L

■ SDS-R4066・SDS-R4166R(L) Type

FLAT R

サイズ番号	1	2	3	4	5	6
-------	---	---	---	---	---	---

F・C・M Counter Board カウンターボード H850

取扱店限定商品

C M BW R



MIST

SAK-BW1073L-7-D46-TP-全て板扉 (W1350×D465×H850) ¥281,270 (¥255,700)

- 30mm厚天板
- アジャスター付台座
- 背面かき込み加工
- ダンパー内蔵スライド丁番
- スライドレール付き抽斗 (最下段のみ)

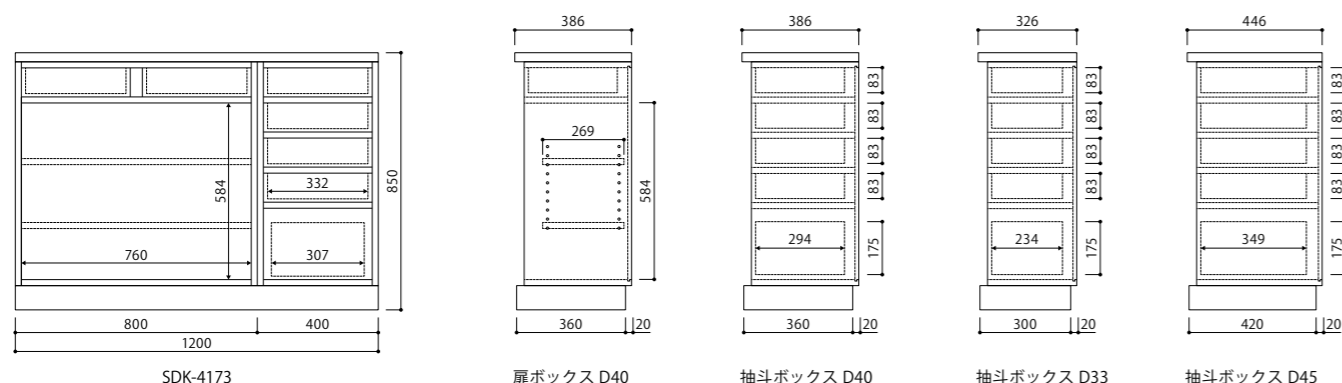

Order System

Select Order

デザイン	FLAT	CARRA	MIST
品番 (□□:Typeコード)	SDK-40□□ (抽斗無し) SDK-41□□ (抽斗付)	SCK-30□□ (抽斗無し) SCK-31□□ (抽斗付)	SAK-10□□ (抽斗無し) SAK-11□□ (抽斗付)
把手タイプ(コード)	掘込	ウッド(W)・スチール(S)	掘込
扉	板扉(標準)・ガラス扉		
棚板	板棚(標準)・ガラス棚(ご希望の場合は品番の最後に明記してください)		
材質バリエーション	C M BW R		
総巾(50mm間隔)	550~2700		
総高(□:他コード)	850 ※抽斗無し(□□□)は、他の高さをお選びいただけます。詳しくはP61~P74をご覧ください。		
奥行(コード)	330(D33)・390(D40)・450(D45)	330(D33)・390(D40)・450(D45)	345(D34)・405(D41)・465(D46)

サイズ価格表は、デザイン:FLAT、材質:R材です。CARRA・MISTの本体価格は、FLATの10%up、C・M・BW材の本体価格は、R材の25%upとなります。(100円未満切り捨て)

Order 例

サイズ	アイテム	材質	品番	サイズ番号	奥行	把手	木部色	扉	税込価格(本体価格)
W1200×D450×H850	SDK	R	4173R	4	D45	-	NC	板扉	¥229,900 (¥209,000)

SDK-R4072・SDK-R4172R(L) Type

FLAT R

サイズ番号	8	9	10	1	2	3	4	5	6	7
総巾	550	600	650	700	750	800	850	900	950	1000
SDK-R4072 抽斗無し	¥136,400 (¥124,000)	¥138,600 (¥126,000)	¥141,900 (¥129,000)	¥144,100 (¥131,000)	¥147,400 (¥134,000)	¥149,600 (¥136,000)	¥152,900 (¥139,000)	¥155,100 (¥141,000)	¥158,400 (¥144,000)	¥160,600 (¥146,000)
SDK-R4172R(L) 抽斗付	¥169,400 (¥154,000)	¥171,600 (¥156,000)	¥174,900 (¥159,000)	¥177,100 (¥161,000)	¥180,400 (¥164,000)	¥182,600 (¥166,000)	¥185,900 (¥169,000)	¥188,100 (¥171,000)	¥191,400 (¥174,000)	¥193,600 (¥176,000)
①扉巾(外寸)	275	300	325	350	375	400	425	450	475	500

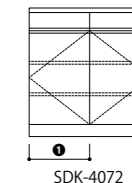

SDK-4072

SDK-R4073R(L)・SDK-R4173R(L) Type

FLAT R

サイズ番号	1	2	3	4	5	6	7
総巾	1050	1100	1150	1200	1250	1300	1350
SDK-R4073R(L) 抽斗無し	¥188,100 (¥171,000)	¥191,400 (¥174,000)	¥193,600 (¥176,000)	¥196,900 (¥179,000)	¥199,100 (¥181,000)	¥202,400 (¥184,000)	¥204,600 (¥186,000)
SDK-R4173R(L) 抽斗付	¥221,100 (¥201,000)	¥224,400 (¥204,000)	¥226,600 (¥206,000)	¥229,900 (¥209,000)	¥232,100 (¥211,000)	¥235,400 (¥214,000)	¥237,600 (¥216,000)
①扉巾(外寸)	700	750	750	800	850	850	900
②扉巾・抽斗巾(外寸)	350	350	400	400	400	450	450

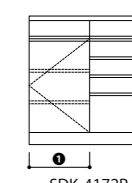

SDK-4172R

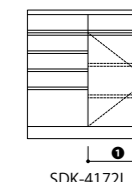

SDK-4172L

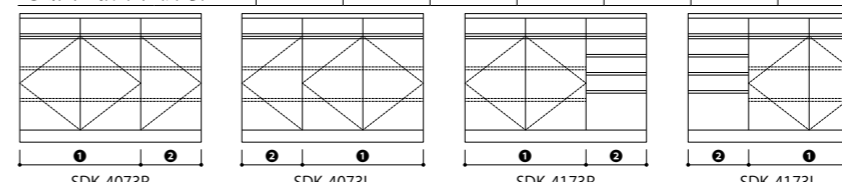

SDK-R4074(LR)・SDK-R4174R(L) Type

FLAT R

サイズ番号	1	2	3	4	5	6	7	8	9
総巾	1400	1450	1500	1550	1600	1650	1700	1750	1800
SDK-R4074(LR) 抽斗無し	¥246,400 (¥224,000)	¥249,700 (¥227,000)	¥251,900 (¥229,000)	¥255,200 (¥232,000)	¥257,400 (¥234,000)	¥260,700 (¥237,000)	¥262,900 (¥239,000)	¥266,200 (¥242,000)	¥268,400 (¥244,000)
SDK-R4174R(L) 抽斗付	¥279,400 (¥254,000)	¥282,700 (¥257,000)	¥284,900 (¥259,000)	¥288,200 (¥262,000)	¥290,400 (¥264,000)	¥293,700 (¥267,000)	¥295,900 (¥269,000)	¥299,200 (¥272,000)	¥301,400 (¥274,000)
①扉巾(外寸)	700	750	750	800	800	850	850	900	900
②扉巾(外寸)	350	350	375	375	400	400	425	425	450

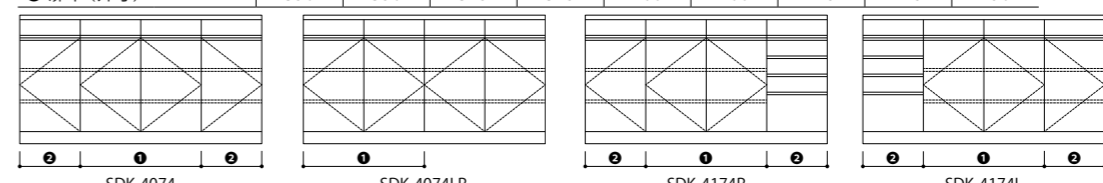

SDK-R4075R(L)・SDK-R4175R(L) Type

FLAT R

サイズ番号	1	2	3	4	5	6	7	8	9	10	11
総巾	1750	1800	1850	1900	1950	2000	2050	2100	2150	2200	2250
SDK-R4075R(L) 抽斗無し	¥321,200 (¥292,000)	¥324,500 (¥295,000)	¥326,700 (¥297,000)	¥330,000 (¥300,000)	¥332,200 (¥302,000)	¥335,500 (¥305,000)	¥337,700 (¥307,000)	¥341,000 (¥310,000)	¥343,200 (¥312,000)	¥346,500 (¥315,000)	¥348,700 (¥317,000)
SDK-R4175R(L) 抽斗付	¥429,000 (¥322,000)	¥435,500 (¥325,000)	¥439,700 (¥327,000)	¥443,000 (¥330,000)	¥446,200 (¥332,000)	¥449,500 (¥335,000)	¥452,700 (¥337,000)	¥456,000 (¥340,000)	¥459,200 (¥342,000)	¥462,500 (¥345,000)	¥465,700 (¥347,000)
①扉巾(外寸)	700	750	750	750	800	800	850	850	850	900	900
②扉巾(外寸)	700	700	750	750	750	800	800	850	850	850	900

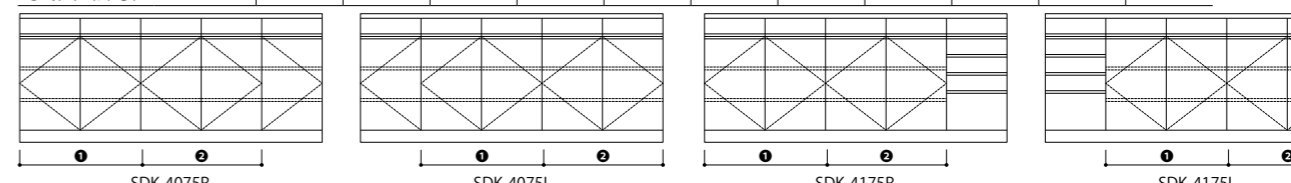

SDK-R4076・SDK-R4176R(L) Type

FLAT R

サイズ番号	1	2	3	4	5	6	7	8	9	10	11	12	13
総巾	2100	2150	2200	2250	2300	2350	2400	2450	2500	2550	2600	2650	2700
SDK-R4076 抽斗無し	¥396,000 (¥360,000)	¥399,300 (¥363,000)	¥401,500 (¥365,000)	¥404,800 (¥368,000)	¥407,000 (¥370,000)	¥410,300 (¥373,000)	¥412,500 (¥375,000)	¥415,800 (¥378,000)	¥418,000 (¥380,000)	¥421,300 (¥383,000)	¥423,500 (¥385,000)	¥426,800 (¥388,000)	¥429,000 (¥390,000)
SDK-R4176R(L) 抽斗付	¥429,000 (¥390,000)	¥432,300 (¥393,000)	¥434,500 (¥395,000)	¥437,800 (¥398,000)	¥440,000 (¥400,000)	¥443,300 (¥403,000)	¥445,500 (¥405,000)	¥448,800 (¥408,000)	¥451,000 (¥410,000)	¥454,300 (¥413,000)	¥456,500 (¥415,000)	¥459,800 (¥418,000)	¥462,000 (¥420,000)
①扉巾(外寸)	700	700	700	750	750	750	800	800	800	850	850	850	900
②扉巾(外寸)	700	700	750	750	750	800	800	800	850	850	850	900	900
③扉巾・抽斗巾(外寸)	350	375	375	375	400	400	400	425	425	425	450	450	450

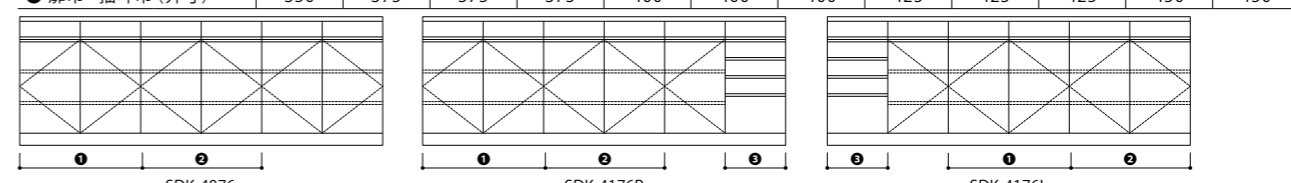

※価格表記は、税込価格(本体価格)です。※製品の材質・木部色の詳細につきましてはP02をご確認ください。

F・C・M Upper Board アッパーボード

取扱店限定商品

C

M

BW

R



MIST

SAU-R1042-50-D46-HB-ガラス扉 (W900×D465×H1100) ¥169,400 (¥154,000)

FLAT



SDU-R4041R-34-D40-CB-ガラス扉 (W400×D390×H1000) ¥110,000 (¥100,000)



CARRA

SCU-R3042-48-D40-W-FO-ガラス扉 (W800×D390×H1100) ¥163,350 (¥148,500)

Order System

■ Select Order

デザイン	FLAT	CARRA	MIST
品番(□:Typeコード)	SDU-404□	SCU-304□	SAU-104□
把手タイプ(コード)	掘込	ウッド(W)・スチール(S)	掘込
扉	板扉・ガラス扉		
棚板	板棚(標準)・ガラス棚(ご希望の場合は品番の最後に明記してください)		
材質バリエーション	C M BW R		
総巾(50mm間隔)	300~1000		
総高	850~1250		
奥行(コード)	330(D33)・390(D40)・450(D45)	330(D33)・390(D40)・450(D45)	345(D34)・405(D41)・465(D46)

サイズ価格表は、デザイン:FLAT、材質:R材です。CARRA・MISTの本体価格は、FLATの10%up、C・M・BW材の本体価格は、R材の25%upとなります。(100円未満切り捨て)

■ Order 例

サイズ	アイテム	材質	品番	サイズ番号	奥行	把手	木部色	扉	税込価格(本体価格)		
W800×D390×H1100	SDU	-	R	4042	-	48	-	D40	-	NC - ガラス扉	¥148,500 (¥135,000)



■30mm厚天板
無垢材の天板です。

■ダンパー内蔵スライド
丁番扉がゆっくりと閉まります。

■ 設置

単体ではご使用いただけません。
付属の連結鉄板(2枚)をサイド・カウンターボード背面に取り付けてご使用ください。
より強固に連結されたい場合は、サイド・カウンターボードに連結金具用の穴加工を施します。(無料)ご希望の場合は、[アッパーボードとジョイント]とご注文に明記してください。ご指定が無い場合は穴加工が施されません。

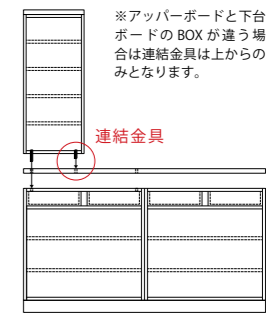

※アッパーボードと下台ボードのBOXが合う場合は連結金具は上からのみとなります。

連結金具

■ 1枚扉 SDU-R4041R(L) Type

FLAT R

	90	91	67	68	69	70	71	72	73
1250	¥110,000 (¥100,000)	¥113,300 (¥103,000)	¥113,300 (¥103,000)	¥115,500 (¥105,000)	¥115,500 (¥105,000)	¥118,800 (¥108,000)	¥118,800 (¥108,000)	¥121,000 (¥110,000)	¥121,000 (¥110,000)
1200	¥110,000 (¥100,000)	¥113,300 (¥103,000)	¥113,300 (¥103,000)	¥115,500 (¥105,000)	¥115,500 (¥105,000)	¥118,800 (¥108,000)	¥118,800 (¥108,000)	¥121,000 (¥110,000)	¥121,000 (¥110,000)
1150	¥110,000 (¥100,000)	¥113,300 (¥103,000)	¥113,300 (¥103,000)	¥115,500 (¥105,000)	¥115,500 (¥105,000)	¥118,800 (¥108,000)	¥118,800 (¥108,000)	¥121,000 (¥110,000)	¥121,000 (¥110,000)
1100	¥110,000 (¥100,000)	¥113,300 (¥103,000)	¥113,300 (¥103,000)	¥115,500 (¥105,000)	¥115,500 (¥105,000)	¥118,800 (¥108,000)	¥118,800 (¥108,000)	¥121,000 (¥110,000)	¥121,000 (¥110,000)
1050	¥110,000 (¥100,000)	¥113,300 (¥103,000)	¥113,300 (¥103,000)	¥115,500 (¥105,000)	¥115,500 (¥105,000)	¥118,800 (¥108,000)	¥118,800 (¥108,000)	¥121,000 (¥110,000)	¥121,000 (¥110,000)
1000	¥104,500 (¥95,000)	¥107,800 (¥98,000)	¥107,800 (¥98,000)	¥110,000 (¥100,000)	¥110,000 (¥100,000)	¥113,300 (¥103,000)	¥113,300 (¥103,000)	¥115,500 (¥105,000)	¥115,500 (¥105,000)
950	¥99,000 (¥90,000)	¥102,300 (¥93,000)	¥102,300 (¥93,000)	¥104,500 (¥95,000)	¥104,500 (¥95,000)	¥107,800 (¥98,000)	¥107,800 (¥98,000)	¥110,000 (¥100,000)	¥110,000 (¥100,000)
900	¥93,500 (¥85,000)	¥96,800 (¥88,000)	¥96,800 (¥88,000)	¥99,000 (¥90,000)	¥99,000 (¥90,000)	¥102,300 (¥93,000)	¥102,300 (¥93,000)	¥104,500 (¥95,000)	¥104,500 (¥95,000)
850	¥88,000 (¥80,000)	¥91,300 (¥83,000)	¥91,300 (¥83,000)	¥93,500 (¥85,000)	¥93,500 (¥85,000)	¥96,800 (¥88,000)	¥96,800 (¥88,000)	¥99,000 (¥90,000)	¥99,000 (¥90,000)
総高 総巾	300	325	350	375	400	425	450	475	500

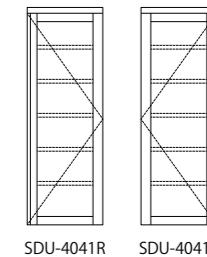

SDU-4041R

SDU-4041L

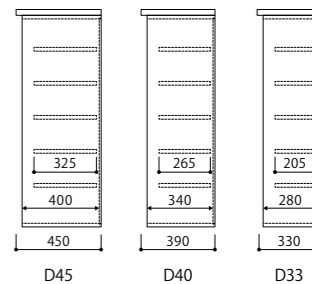

D45

D40

D33

■ 2枚扉 SDU-R4042 Type

FLAT R

	98	99	100	67	68	69	70	71	72	73
1250	¥151,800 (¥138,000)	¥154,000 (¥140,000)	¥157,300 (¥143,000)	¥159,500 (¥145,000)	¥162,800 (¥148,000)	¥165,000 (¥150,000)	¥168,300 (¥153,000)	¥170,500 (¥155,000)	¥173,800 (¥158,000)	¥176,000 (¥160,000)
1200	¥146,300 (¥133,000)	¥148,500 (¥135,000)	¥151,800 (¥138,000)	¥154,000 (¥140,000)	¥157,300 (¥143,000)	¥159,500 (¥145,000)	¥162,800 (¥148,000)	¥165,000 (¥150,000)	¥168,300 (¥153,000)	¥170,500 (¥155,000)
1150	¥140,800 (¥128,000)	¥143,000 (¥130,000)	¥146,300 (¥133,000)	¥148,500 (¥135,000)	¥151,800 (¥138,000)	¥154,000 (¥140,000)	¥157,300 (¥143,000)	¥159,500 (¥145,000)	¥162,800 (¥148,000)	¥165,000 (¥150,000)
1100	¥135,300 (¥123,000)	¥137,500 (¥125,000)	¥140,800 (¥128,000)	¥143,000 (¥130,000)	¥146,300 (¥133,000)	¥148,500 (¥135,000)	¥151,800 (¥138,000)	¥154,000 (¥140,000)	¥157,300 (¥143,000)	¥159,500 (¥145,000)
1050	¥129,800 (¥118,000)	¥132,000 (¥120,000)	¥135,300 (¥123,000)	¥137,500 (¥125,000)	¥140,800 (¥128,000)	¥143,000 (¥130,000)	¥146,300 (¥133,000)	¥148,500 (¥135,000)	¥151,800 (¥138,000)	¥154,000 (¥140,000)
1000	¥124,300 (¥113,000)	¥126,500 (¥115,000)	¥129,800 (¥118,000)	¥132,000 (¥120,000)	¥135,300 (¥123,000)	¥137,500 (¥125,000)	¥140,800 (¥128,000)	¥143,000 (¥130,000)	¥146,300 (¥133,000)	¥148,500 (¥135,000)
950	¥118,800 (¥108,000)	¥121,000 (¥110,000)	¥124,300 (¥113,000)	¥126,500 (¥115,000)	¥129,800 (¥118,000)	¥132,000 (¥120,000)	¥135,300 (¥123,000)	¥137,500 (¥125,000)	¥140,800 (¥128,000)	¥143,000 (¥130,000)
900	¥113,300 (¥103,000)	¥115,500 (¥105,000)	¥118,800 (¥108,000)	¥121,000 (¥110,000)	¥124,300 (¥113,000)	¥126,500 (¥115,000)	¥129,800 (¥118,000)	¥132,000 (¥120,000)	¥135,300 (¥123,000)	¥137,500 (¥125,000)
850	¥107,800 (¥98,000)	¥110,000 (¥100,000)	¥113,300 (¥103,000)	¥115,500 (¥105,000)	¥118,800 (¥108,000)	¥121,000 (¥110,000)	¥124,300 (¥113,000)	¥126,500 (¥115,000)	¥129,800 (¥118,000)	¥132,000 (¥120,000)
総高 総巾	550	600	650	700	750	800	850	900	950	1000

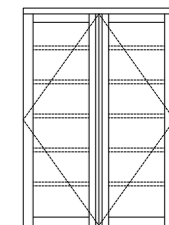

SDU-4042

※価格表記は、税込価格(本体価格)です。※製品の材質・木部色の詳細につきましてはP02をご確認ください。

F・C・M Hanging Cabinet ハンギングキャビネット

取扱店限定商品 C M BW R



■ダウンライトオプション付(写真はLEDです)
 ※裏板にミラーは取付けられませんのでご注意ください。
 ※ダウンライト用の配線位置は指定して下さい。
 (無料・指定方向にコード用溝を作ります)



■9mm厚バックパネル
 芯が通っており
 壁面に固定し易いです。

■ダンパー内蔵スライド丁番
 扉がゆっくりと閉まります。

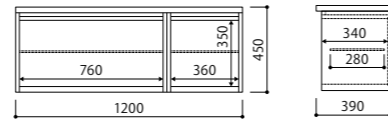

SDG-4033R-4-D40

ハンギングキャビネット SDG-R4033R-4-D40-CB-ガラス扉・ガラス棚 (W1200×D390×H450) ¥163,900 (¥149,000) ※LEDライト(オプション)¥104,500(¥95,000)は、上記の金額に含まれておりません。
 カウンターボード SDK-R4073R-4-D40-CB (W1200×D390×H850) ¥196,900 (¥179,000)

Order System

■ Select Order													
デザイン	FLAT		CARRA		MIST								
品番(□:Typeコード)	SDG-403□		SCG-303□		SAG-103□								
把手タイプ(コード)	掘込		ウッド(W)・スチール(S)		掘込								
扉	板扉・ガラス扉												
棚板	板棚(標準)・ガラス棚(ご希望の場合は品番の最後に明記してください)												
材質バリエーション	C		M		BW		R						
総巾(50mm間隔)	550~2400												
総高	450												
奥行(コード)	330(D33)・390(D40)・450(D45)		330(D33)・390(D40)・450(D45)		345(D34)・405(D41)・465(D46)								
サイズ価格表は、デザイン:FLAT、材質:R材です。CARRA・MISTの本体価格は、FLATの10%up、C・M・BW材の本体価格は、R材の25%upとなります。(100円未満切り捨て)													
■ Order 例													
サイズ	アイテム	材質	品番	サイズ番号	奥行	把手	木部色	扉	税込価格(本体価格)				
W1200×D390×H450	SDG	-	R	4033R	-	4	-	D40	-	CB	-	ガラス扉	¥163,900 (¥149,000)

ご注意:壁面との固定は危険を伴いますので専門業者に依頼して下さい。

※ボード重量 ●2枚扉:約35kg ●3枚扉:約55kg ●4枚扉:約70kg ※天板は突板仕様になっています。

■ SDG-R4032 Type

FLAT R

サイズ番号	8	9	10	1	2	3	4	5	6	7
総巾	550	600	650	700	750	800	850	900	950	1000
SDG-R4032	¥110,000 (¥100,000)	¥113,300 (¥103,000)	¥115,500 (¥105,000)	¥118,800 (¥108,000)	¥121,000 (¥110,000)	¥124,300 (¥113,000)	¥126,500 (¥115,000)	¥129,800 (¥118,000)	¥132,000 (¥120,000)	¥135,300 (¥123,000)
①扉巾(外寸)	275	300	325	350	375	400	425	450	475	500

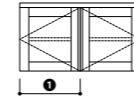

SDG-4032

■ SDG-R4033R(L) Type

FLAT R

サイズ番号	1	2	3	4	5	6	7
総巾	1050	1100	1150	1200	1250	1300	1350
SDG-R4033R(L)	¥156,200 (¥142,000)	¥158,400 (¥144,000)	¥161,700 (¥147,000)	¥163,900 (¥149,000)	¥167,200 (¥152,000)	¥169,400 (¥154,000)	¥172,700 (¥157,000)
①扉巾(外寸)	700	750	750	800	850	850	900
②扉巾(外寸)	350	350	400	400	400	450	450

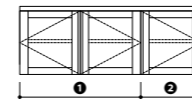

SDG-4033R

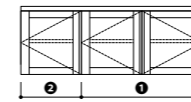

SDG-4033L

■ SDG-R4034 (LR) Type

FLAT R

サイズ番号	1	2	3	4	5	6	7	8	9
総巾	1400	1450	1500	1550	1600	1650	1700	1750	1800
SDG-R4034 (LR)	¥209,000 (¥190,000)	¥211,200 (¥192,000)	¥214,500 (¥195,000)	¥216,700 (¥197,000)	¥220,000 (¥200,000)	¥222,200 (¥202,000)	¥225,500 (¥205,000)	¥227,700 (¥207,000)	¥231,000 (¥210,000)
①扉巾(外寸)	700	750	750	800	800	850	850	900	900
②扉巾(外寸)	350	350	375	375	400	400	425	425	450
③扉巾(外寸)	700	700	750	750	800	800	850	850	900

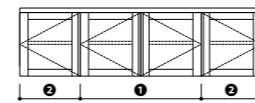

SDG-4034

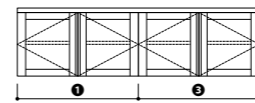

SDG-4034LR

■ SDG-R4035R(L) Type

FLAT R

サイズ番号	1	2	3	4	5	6	7	8	9	10	11
総巾	1750	1800	1850	1900	1950	2000	2050	2100	2150	2200	2250
SDG-R4035R(L)	¥277,200 (¥252,000)	¥279,400 (¥254,000)	¥282,700 (¥257,000)	¥284,900 (¥259,000)	¥288,200 (¥262,000)	¥290,400 (¥264,000)	¥293,700 (¥267,000)	¥295,900 (¥269,000)	¥299,200 (¥272,000)	¥301,400 (¥274,000)	¥304,700 (¥277,000)
①扉巾(外寸)	700	750	750	750	800	800	850	850	850	900	900
②扉巾(外寸)	700	700	750	750	750	800	800	850	850	850	900
③扉巾(外寸)	350	350	350	400	400	400	400	400	450	450	450

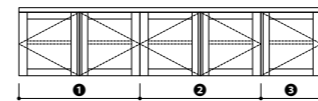

SDG-4035R

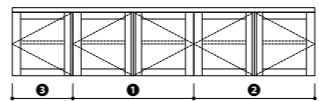

SDG-4035L

■ SDG-R4036 Type

FLAT R

サイズ番号	1	2	3	4	5	6	7
総巾	2100	2150	2200	2250	2300	2350	2400
SDG-R4036	¥346,500 (¥315,000)	¥348,700 (¥317,000)	¥352,000 (¥320,000)	¥354,200 (¥322,000)	¥357,500 (¥325,000)	¥359,700 (¥327,000)	¥363,000 (¥330,000)
①扉巾(外寸)	700	700	700	750	750	750	800
②扉巾(外寸)	700	700	750	750	750	800	800
③扉巾(外寸)	700	750	750	750	800	800	800

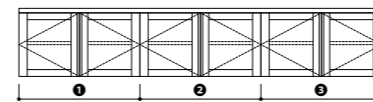

SDG-4036

※価格表記は、税込価格(本体価格)です。※製品の材質・木部色の詳細につきましてはP02をご確認ください。



SDD-BW4316R-2-D45-TP-板扉 (W2300×D450×H700) ¥444,070 (¥403,700)

FLAT

デスク: SDD-R4312-22-70-CB (W1200×D450×H700) ¥139,700 (¥127,000)
ワゴン: SDS-R4220-D45-CB (W425×D450×H650) ¥118,800 (¥108,000)SDD-R4323R-3-D45-HB (W1250×D450×H700)
¥193,600 (¥176,000) 間口抽斗¥33,600 (¥30,000)SDD-R4320L-D45-CB
(W1200×D900×H700) ¥193,600 (¥176,000)

FLAT

取扱店限定商品

C

M

BW

R

■30mm厚天板
無垢材の天板です。■コード穴・電源コンセント
PC等の配線もきれいにまとまります。■間仕切
最下部抽斗には間仕切板がついています。■スライドレール付き抽斗
出し入れがスムーズに行えます。
(最下段のみ)■アジャスター付台輪
細かなレベル調整が可能です。■背面かき込み加工
幅木の干渉を防ぎ
壁面にびたりと設置できます。

Option

■キーボードトレイ
¥33,000 (¥30,000) up
※床からの開口はH600mmと
なります。取外しも可能です。■間口抽斗
¥33,000 (¥30,000) up
※床からの開口はH600mmと
なります。取外しも可能です。

Order System

■ Select Order

デザイン	FLAT	CARRA	MIST
品番(□□:Typeコード)	SDD-43□□	SCD-33□□	SAD-13□□
把手タイプ(コード)	掘込	ウッド(W)・スチール(S)	掘込
扉	板扉・ガラス扉		
棚板	板棚(標準)・ガラス棚(ご希望の場合は品番の最後に明記してください)		
材質バリエーション	C M BW R		
総巾(50mm間隔)	700~2800		
総高	700		
奥行(コード)	330(D33)・390(D40)・450(D45)	330(D33)・390(D40)・450(D45)	345(D34)・405(D41)・465(D46)

サイズ価格表は、デザイン:FLAT、材質:R材です。CARRA・MISTの本体価格は、FLATの10%up、C・M・BW材の本体価格は、R材の25%upとなります。(100円未満切り捨て)

■ Order 例

サイズ	アイテム	材質	品番	サイズ番号	奥行	把手	木部色	扉	税込価格(本体価格)
W1250×D450×H700	SDD	R	4323R	3	D45	-	HB		¥193,600 (¥176,000)

※価格表記は、税込価格(本体価格)です。※製品の材質・木部色の詳細につきましてはP02をご確認ください。

F・C・M Desk 角脚

取扱店限定商品 C M BW R

■ 角脚タイプ SDD-R4313R (L) Type

FLAT R

サイズ番号	1	2	3	4	5	6	7	8	9	10	11	12	13	14
総巾	1150	1200	1250	1300	1350	1400	1450	1500	1550	1600	1650	1700	1750	1800
SDD-R4313R (L)	¥167,200 (¥152,000)	¥172,700 (¥161,000)	¥177,100 (¥165,000)	¥181,500 (¥169,000)	¥185,900 (¥173,000)	¥190,300 (¥177,000)	¥194,700 (¥181,000)	¥199,100 (¥185,000)	¥203,500 (¥190,000)	¥209,000 (¥195,000)	¥214,500 (¥199,000)	¥217,800 (¥201,000)	¥221,100 (¥204,000)	¥224,400 (¥207,000)
オープン間口	635	685	710	710	760	810	860	910	960	1010	1060	1110	1160	1210
① 抽斗巾 (外寸)	425	425	450	500	500	500	500	500	500	500	500	500	500	500

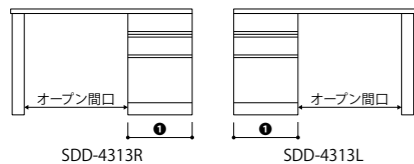

■ 角脚タイプ SDD-R4317R (L) Type

FLAT R

サイズ番号	1	2	3	4	5	6
総巾	1550	1600	1650	1700	1750	1800
SDD-R4317R (L)	¥225,500 (¥205,000)	¥231,000 (¥210,000)	¥236,500 (¥215,000)	¥239,800 (¥218,000)	¥243,100 (¥221,000)	¥246,400 (¥224,000)
オープン間口	635	685	710	710	710	710
① 抽斗巾 (外寸)	425	425	425	450	475	500
② 扉巾 (外寸)	400	400	425	450	475	500



80mm角脚

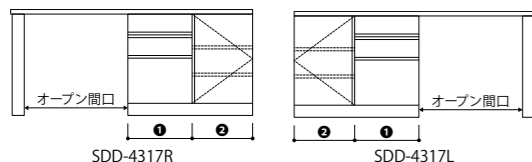

■ SDD-R4314R (L) Type

FLAT R

サイズ番号	8	1	2	3	4	5	6	7
総巾	1500	1550	1600	1650	1700	1750	1800	1850
SDD-R4314R (L)	¥204,600 (¥186,000)	¥209,000 (¥190,000)	¥214,500 (¥195,000)	¥220,000 (¥200,000)	¥223,300 (¥203,000)	¥226,600 (¥206,000)	¥229,900 (¥209,000)	¥237,600 (¥216,000)
オープン間口	700	700	700	700	700	750	800	850
① 抽斗巾 (外寸)	425	450	450	450	500	500	500	500
② 扉巾 (外寸)	375	400	450	500	500	500	500	500

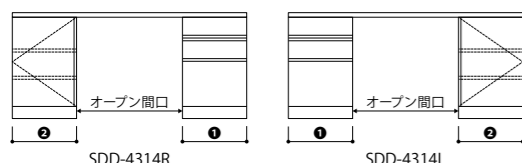

■ SDD-R4315R (L) Type

FLAT R

サイズ番号	11	1	2	3	4	5	6	7	8	9	10
総巾	1850	1900	1950	2000	2050	2100	2150	2200	2250	2300	2350
SDD-R4315R (L)	¥273,900 (¥249,000)	¥282,700 (¥257,000)	¥291,500 (¥265,000)	¥300,300 (¥273,000)	¥305,800 (¥278,000)	¥311,300 (¥283,000)	¥316,800 (¥288,000)	¥322,300 (¥293,000)	¥327,800 (¥298,000)	¥333,300 (¥303,000)	¥338,800 (¥308,000)
オープン間口	700	700	700	700	700	700	700	700	750	800	850
① 抽斗巾 (外寸)	450	450	450	450	450	450	450	500	500	500	500
② 扉巾 (外寸)	700	750	800	850	900	950	1000	1000	1000	1000	1000

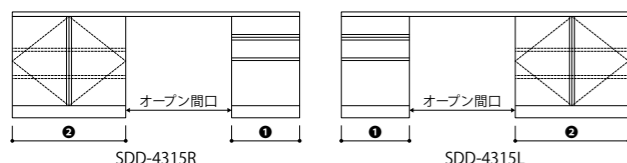

■ SDD-R4316R (L) Type

FLAT R

サイズ番号	14	1	2	3	4	5	6	7	8	9	10	11	12
総巾	2200	2250	2300	2350	2400	2450	2500	2550	2600	2650	2700	2750	2800
SDD-R4316R (L)	¥344,300 (¥313,000)	¥349,800 (¥318,000)	¥355,300 (¥323,000)	¥360,800 (¥328,000)	¥366,300 (¥333,000)	¥371,800 (¥338,000)	¥377,300 (¥343,000)	¥382,800 (¥348,000)	¥388,300 (¥353,000)	¥393,800 (¥358,000)	¥399,300 (¥363,000)	¥404,800 (¥368,000)	¥410,300 (¥373,000)
オープン間口	700	700	700	700	700	700	700	700	700	700	750	800	800
① 抽斗巾 (外寸)	425	425	425	425	425	425	450	450	475	475	500	500	500
② 扉巾 (外寸)	700	750	800	800	800	900	900	950	950	1000	1000	1000	1000

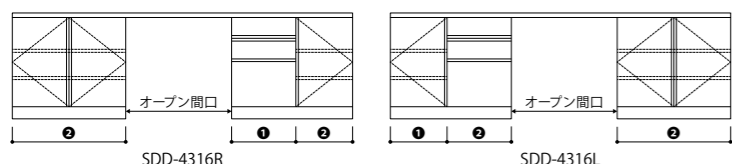

F・C・M Desk パネル脚

取扱店限定商品 C M BW R

■ 片側パネル脚タイプ

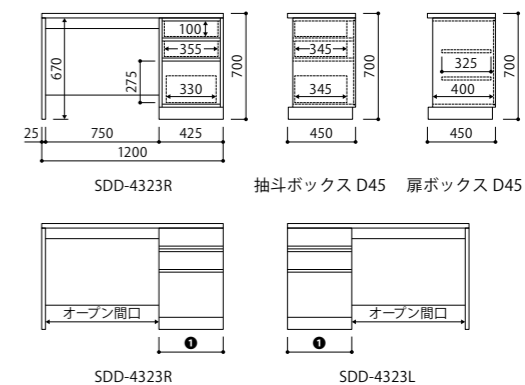

■ SDD-R4323R (L) Type

FLAT R

サイズ番号	9	1	2	3	4	5	6	7	8	10	11	12	13	14	15
総巾	1100	1150	1200	1250	1300	1350	1400	1450	1500	1550	1600	1650	1700	1750	1800
SDD-R4323R (L)	¥178,200 (¥162,000)	¥183,700 (¥167,000)	¥189,200 (¥172,000)	¥193,600 (¥176,000)	¥198,000 (¥180,000)	¥202,400 (¥184,000)	¥206,800 (¥188,000)	¥211,200 (¥192,000)	¥215,600 (¥196,000)	¥220,000 (¥200,000)	¥225,500 (¥205,000)	¥231,000 (¥210,000)	¥234,300 (¥213,000)	¥237,600 (¥216,000)	¥240,900 (¥219,000)
オープン間口	650	700	750	775	825	875	925	975	1025	1075	1125	1175	1225	1275	1275
① 抽斗巾 (外寸)	425	425	425	450	500	500	500	500	500	500	500	500	500	500	500

■ SDD-R4327R (L) Type

FLAT R

サイズ番号	1	2	3	4	5	6
総巾	1550	1600	1650	1700	1750	1800
SDD-R4327R (L)	¥242,000 (¥220,000)	¥247,500 (¥225,000)	¥253,000 (¥230,000)	¥256,300 (¥233,000)	¥259,600 (¥236,000)	¥262,900 (¥239,000)
オープン間口	700	750	775	775	775	775
① 抽斗巾 (外寸)	425	425	425	450	475	500
② 扉巾 (外寸)	400	400	425	450	475	500

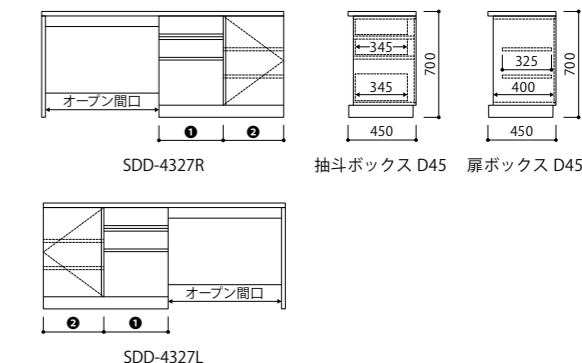

■ 両側パネル脚タイプ

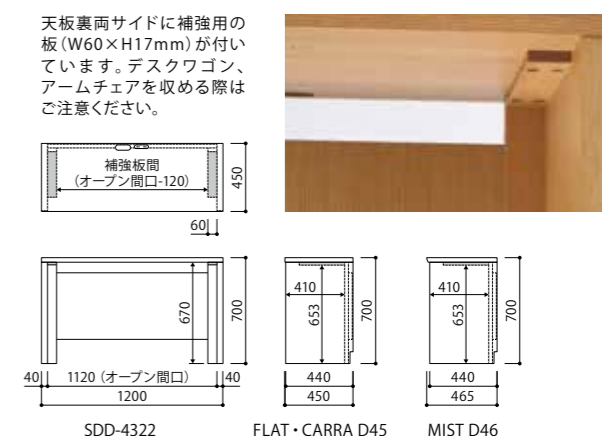

■ SDD-R4322 Type

FLAT R

サイズ番号	1	2	3	4	5	6	7	8	9	10	11	12	13	14
総巾	700	750	800	850	900	950	1000	1050	1100	1150	1200	1250	1300	1350
SDD-R4322	¥123,200 (¥112,000)	¥125,400 (¥114,000)	¥127,600 (¥116,000)	¥129,800 (¥118,000)	¥132,000 (¥120,000)	¥135,300 (¥123,000)	¥138,600 (¥126,000)	¥141,900 (¥129,000)	¥144,100 (¥131,000)	¥147,400 (¥134,000)	¥152,900 (¥139,000)	¥157,300 (¥143,000)	¥161,700 (¥147,000)	¥166,100 (¥151,000)
オープン間口	620	670	720	770	820	870	920	970	1020	1070	1120	1170	1220	1270
サイズ番号	15	16	17	18	19	20	21	22	23	24	25	26	27	
総巾	1400	1450	1500	1550	1600	1650	1700	1750	1800	1850	1900	1950	2000	
SDD-R4322	¥170,500 (¥155,000)	¥174,900 (¥159,000)	¥179,300 (¥163,000)	¥183,700 (¥167,000)	¥189,200 (¥172,000)	¥194,700 (¥177,000)	¥198,000 (¥180,000)	¥201,300 (¥183,000)	¥204,600 (¥186,000)	¥212,300 (¥193,000)	¥221,100 (¥201,000)	¥229,900 (¥209,000)	¥238,700 (¥217,000)	
オープン間口	1320	1370	1420	1470	1520	1570	1620	1670	1720	1770	1820	1870	1920	

※価格表記は、税込価格 (本体価格) です。 ※製品の材質・木部色の詳細につきましてはP02をご確認ください。

F・C・M Desk 4本脚

取扱店限定商品 C M BW R

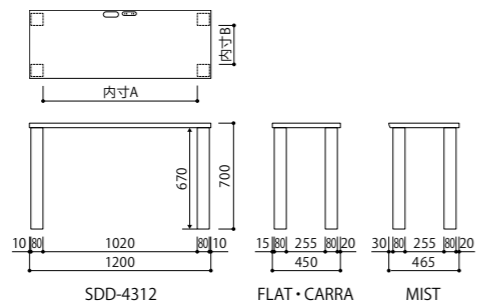

■コード穴・電源コンセント ■デスク用ワゴン
PC等の配線もきれいにまとまります。無くす事もできます。 テーブル下にワゴンを収納した状態でも使用できます。

Order System

■ Select Order

デザイン	FLAT	CARRA	MIST	
品番	SDD-4312	SCD-3312	SAD-1312	
材質バリエーション	C	M	BW	R
総巾(50mm間隔)	800~2000			
総高	700 ※1cm刻みで高さを変更できます。低くする場合(脚カット) +¥5,500 (¥5,000) 高くする場合(H730まで) +¥17,600 (¥16,000)			
奥行	390~650			

■ Order 例

アイテム	材質	品番	サイズ番号	総高	木部色
SDD	R	4312	22	70	CB

サイズ	税込価格(本体価格)
W1200×D450×H700	¥139,700 (¥127,000)

サイズ価格表は、デザイン:FLAT、材質:R材です。CARRA・MISTの本体価格は、FLATの10%up、C・M・BW材の本体価格は、R材の25%upとなります。(100円未満切り捨て)

■ SDD-R4312 Type

内寸B	総高	総巾	FLAT R															
			66	67	68	69	70	71	72	73	74	75	76	77	78			
455	650	800	¥135,300 (¥123,000)	¥138,600 (¥126,000)	¥141,900 (¥131,000)	¥144,100 (¥134,000)	¥147,400 (¥144,000)	¥152,900 (¥152,000)	¥158,400 (¥144,000)	¥162,800 (¥148,000)	¥167,200 (¥152,000)	¥171,600 (¥156,000)	¥176,000 (¥160,000)	¥180,400 (¥164,000)	¥184,800 (¥168,000)			
405	600	850	¥132,000 (¥120,000)	¥135,300 (¥123,000)	¥138,600 (¥126,000)	¥141,900 (¥129,000)	¥144,100 (¥131,000)	¥147,400 (¥134,000)	¥152,900 (¥139,000)	¥157,300 (¥143,000)	¥161,700 (¥147,000)	¥166,100 (¥151,000)	¥170,500 (¥155,000)	¥174,900 (¥159,000)	¥179,300 (¥163,000)			
355	550	900	¥127,600 (¥119,000)	¥130,900 (¥119,000)	¥134,200 (¥122,000)	¥137,500 (¥125,000)	¥140,800 (¥128,000)	¥143,000 (¥130,000)	¥146,300 (¥133,000)	¥151,800 (¥138,000)	¥156,200 (¥142,000)	¥160,600 (¥146,000)	¥165,000 (¥150,000)	¥169,400 (¥154,000)	¥173,800 (¥158,000)			
305	500	950	¥125,400 (¥114,000)	¥127,600 (¥116,000)	¥129,800 (¥118,000)	¥133,100 (¥121,000)	¥136,400 (¥124,000)	¥139,700 (¥127,000)	¥141,900 (¥129,000)	¥145,200 (¥132,000)	¥150,700 (¥137,000)	¥155,100 (¥141,000)	¥159,500 (¥145,000)	¥163,900 (¥149,000)	¥168,300 (¥153,000)			
255	450	1000	¥114,400 (¥104,000)	¥116,600 (¥106,000)	¥118,800 (¥108,000)	¥122,100 (¥111,000)	¥125,400 (¥114,000)	¥128,700 (¥117,000)	¥130,900 (¥119,000)	¥134,200 (¥122,000)	¥139,700 (¥127,000)	¥144,100 (¥131,000)	¥148,500 (¥135,000)	¥152,900 (¥139,000)	¥157,300 (¥143,000)			
195	390	1050	¥108,900 (¥99,000)	¥111,100 (¥101,000)	¥113,300 (¥103,000)	¥116,600 (¥106,000)	¥119,900 (¥109,000)	¥123,200 (¥112,000)	¥125,400 (¥114,000)	¥128,700 (¥117,000)	¥134,200 (¥122,000)	¥138,600 (¥126,000)	¥143,000 (¥130,000)	¥147,400 (¥134,000)	¥151,800 (¥138,000)			
内寸A			620	670	720	770	820	870	920	970	1020	1070	1120	1170	1220			

内寸B	総高	総巾	FLAT R															
			139	140	141	142	143	144	145	146	147	148	149	150				
455	650	1450	¥189,200 (¥172,000)	¥193,600 (¥176,000)	¥196,900 (¥179,000)	¥199,100 (¥181,000)	¥202,400 (¥184,000)	¥205,700 (¥187,000)	¥209,000 (¥190,000)	¥212,300 (¥193,000)	¥220,000 (¥200,000)	¥228,800 (¥208,000)	¥237,600 (¥216,000)	¥246,400 (¥224,000)				
405	600	1500	¥183,700 (¥167,000)	¥189,200 (¥172,000)	¥193,600 (¥176,000)	¥195,800 (¥181,000)	¥199,100 (¥181,000)	¥202,400 (¥187,000)	¥205,700 (¥190,000)	¥209,000 (¥190,000)	¥216,700 (¥197,000)	¥225,500 (¥205,000)	¥234,300 (¥221,000)	¥243,100 (¥221,000)				
355	550	1550	¥178,200 (¥162,000)	¥182,600 (¥166,000)	¥188,100 (¥171,000)	¥192,500 (¥175,000)	¥195,800 (¥178,000)	¥199,100 (¥184,000)	¥202,400 (¥187,000)	¥205,700 (¥194,000)	¥213,400 (¥199,000)	¥222,200 (¥202,000)	¥231,000 (¥210,000)	¥239,800 (¥218,000)				
305	500	1600	¥172,700 (¥157,000)	¥177,100 (¥161,000)	¥181,500 (¥165,000)	¥187,000 (¥170,000)	¥192,500 (¥175,000)	¥195,800 (¥181,000)	¥199,100 (¥184,000)	¥202,400 (¥187,000)	¥210,100 (¥191,000)	¥218,900 (¥199,000)	¥227,700 (¥207,000)	¥236,500 (¥215,000)				
255	450	1650	¥161,700 (¥147,000)	¥166,100 (¥151,000)	¥170,500 (¥155,000)	¥176,000 (¥160,000)	¥181,500 (¥165,000)	¥184,800 (¥171,000)	¥188,100 (¥174,000)	¥191,400 (¥177,000)	¥199,100 (¥189,000)	¥207,900 (¥197,000)	¥216,700 (¥197,000)	¥225,500 (¥205,000)				
195	390	1700	¥156,200 (¥142,000)	¥160,600 (¥146,000)	¥165,000 (¥150,000)	¥170,500 (¥155,000)	¥176,000 (¥160,000)	¥179,300 (¥163,000)	¥182,600 (¥166,000)	¥185,900 (¥169,000)	¥193,600 (¥176,000)	¥202,400 (¥184,000)	¥211,200 (¥192,000)	¥220,000 (¥200,000)				
内寸A			1270	1320	1370	1420	1470	1520	1570	1620	1670	1720	1770	1820				

F・C・M Corner Desk コーナーデスク

取扱店限定商品 C M BW R



※サイドボードは含まれません。

■ Corner Desk

材質バリエーション	C	M	BW	R
総高	700			
奥行(コード)	FLAT / CARRA:390 (D40) MIST:405 (D41)		FLAT / CARRA:450 (D45) MIST:465 (D46)	
サイズ(MIST)	W1200・900×D390(415)×H700		W1200・900×D450(465)×H700	
デザイン	FLAT	SDD-R4320R(L)-D40	SDD-R4320R(L)-D45	¥193,600 (¥176,000)
	CARRA	SCD-R3320R(L)-D40	SCD-R3320R(L)-D45	¥212,960 (¥193,600)
	MIST	SAD-R1320R(L)-D41	SAD-R1320R(L)-D46	¥212,960 (¥193,600)

価格はR材です。C・M・BW材の本体価格は、R材の25%upとなります。(100円未満切り捨て)

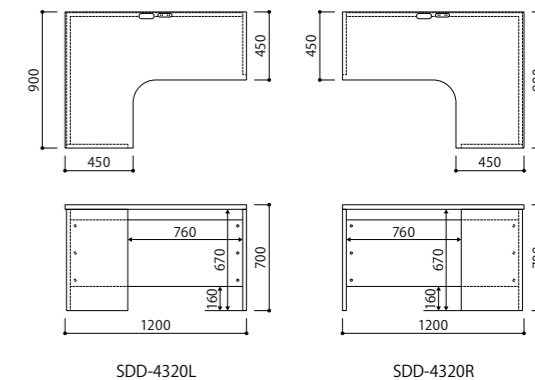

■30mm厚天板 ■ノックダウンタイプ
■背面かき込み加工

F・C・M Desk Wagon デスクワゴン



SDS-4220

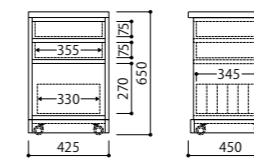

SDS-4219

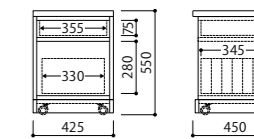

■ Desk Wagon

材質バリエーション	C	M	BW	R
総高	650		550	
奥行(コード)	FLAT / CARRA:450 (D45)・390 (D40) MIST:465 (D46)・405 (D41)			
総巾	425			
デザイン 把手タイプ(コード)	FLAT 握込	SDS-R4220-D(40・45)	SDS-R4219-D(40・45)	¥118,800 (¥108,000) / ¥107,800 (¥98,000)
	CARRA ウッド(W)・スチール(S)	SCS-R3220-D(40・45)	SCS-R3219-D(40・45)	¥130,680 (¥118,800) / ¥118,580 (¥107,800)
	MIST 握込	SAS-R1220-D(41・46)	SAS-R1219-D(41・46)	¥130,680 (¥118,800) / ¥118,580 (¥107,800)

価格はR材です。C・M・BW材の本体価格は、R材の25%upとなります。(100円未満切り捨て)



■隠しキャスター
見えにくく
スッキリとしたフォルムです。



■スライドレール・間仕切
最下部抽斗には出し入れがしやすいスライドレールと、間仕切板がついています。

※価格表記は、税込価格(本体価格)です。※製品の材質・木部色の詳細につきましてはP02をご確認ください。

F・C・M Book Shelf ブックシェルフ



FLAT

SDH-R4383-11-D45/D45-CB-ガラス扉/板扉
(W1200×D450×H1600) ¥320,100 (¥291,000)



CARRA

SCH-R3382-17-D40/D45-W-FO-ガラス扉/板扉
(W800×D450×H1650) ¥283,140 (¥257,400)



- アジャスター付台輪 細かなレベル調整が可能です。 扉がゆっくりと閉まります。
- ダンパー内蔵スライド丁番
- 壁面への固定が可能な芯の通った9mm厚バックパネル
- 背面かき込み加工

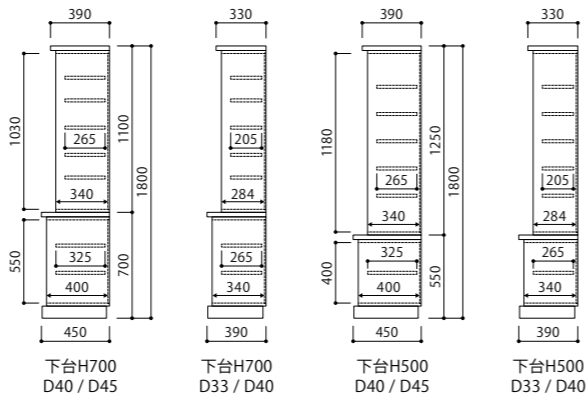

Order System

Select Order

デザイン	FLAT	CARRA	MIST	
品番(□□□:Typeコード)	SDH-4□□□	SCH-3□□□	SAH-1□□□	
把手タイプ(コード)	掘込	ウッド(W)・スチール(S)	掘込	
扉	板扉・ガラス扉 ※上台・下台でお選びいただけます			
棚板	板棚(標準)・ガラス棚(ご希望の場合は品番の最後に明記してください)			
材質バリエーション	C M BW R			
総巾(50mm間隔)	550~1800			
高さ	総高	1550~1950		
	下台(□□:他コード)	700(□2□□)・550(□3□□)		
奥行	上台	850~1250		
	下台(コード)	330(D33)・390(D40)・450(D45)	330(D33)・390(D40)・450(D45)	345(D34)・405(D41)・465(D46)
	上台(コード)	330(D33)・390(D40)・450(D45)	330(D33)・390(D40)・450(D45)	345(D34)・405(D41)・465(D46)

サイズ価格表は、デザイン:FLAT、材質:R材です。CARRA・MISTの本体価格は、FLATの10%up、C・M・BW材の本体価格は、R材の25%upとなります。(100円未満切り捨て)

Order 例

サイズ	アイテム	材質	品番	サイズ番号	上台奥行	下台奥行	把手	木部色	上台扉	下台扉	税込価格(本体価格)
W1200×D450×H1600	SDH	-	R	4383	-	D45 / D45	-	CB	-	ガラス扉 / 板扉	¥320,100 (¥291,000)

取扱店限定商品 C M BW R

2枚扉 SDH-R4282・SDH-R4382 Type

FLAT R

H700	1950	88	89	90	57	58	59	60	61	62	63	
		¥257,400 (¥234,000)	¥262,900 (¥239,000)	¥268,400 (¥244,000)	¥273,900 (¥249,000)	¥279,400 (¥254,000)	¥290,400 (¥269,000)	¥295,900 (¥274,000)	¥301,400 (¥279,000)	¥306,900 (¥284,000)	¥312,400 (¥289,000)	¥317,900 (¥294,000)
H700・H550	1900	85	86	87	50	51	52	53	54	55	56	
	¥257,400 (¥234,000)	¥262,900 (¥239,000)	¥268,400 (¥244,000)	¥273,900 (¥249,000)	¥279,400 (¥254,000)	¥284,900 (¥259,000)	¥289,400 (¥264,000)	¥294,900 (¥269,000)	¥299,400 (¥274,000)	¥304,900 (¥279,000)	¥309,400 (¥284,000)	
H700・H550	1850	82	83	84	43	44	45	46	47	48	49	
	¥251,900 (¥229,000)	¥257,400 (¥234,000)	¥262,900 (¥239,000)	¥268,400 (¥244,000)	¥273,900 (¥249,000)	¥279,400 (¥254,000)	¥284,900 (¥259,000)	¥289,400 (¥264,000)	¥294,900 (¥269,000)	¥299,400 (¥274,000)	¥304,900 (¥279,000)	
H700・H550	1800	79	80	81	36	37	38	39	40	41	42	
	¥246,400 (¥224,000)	¥251,900 (¥229,000)	¥257,400 (¥234,000)	¥262,900 (¥239,000)	¥268,400 (¥244,000)	¥273,900 (¥249,000)	¥279,400 (¥254,000)	¥284,900 (¥259,000)	¥289,400 (¥264,000)	¥294,900 (¥269,000)	¥299,400 (¥274,000)	
H700・H550	1750	76	77	78	29	30	31	32	33	34	35	
	¥240,900 (¥219,000)	¥246,400 (¥224,000)	¥251,900 (¥229,000)	¥257,400 (¥234,000)	¥262,900 (¥239,000)	¥268,400 (¥244,000)	¥273,900 (¥249,000)	¥279,400 (¥254,000)	¥284,900 (¥259,000)	¥289,400 (¥264,000)	¥294,900 (¥269,000)	
H700・H550	1700	73	74	75	22	23	24	25	26	27	28	
	¥235,400 (¥214,000)	¥240,900 (¥219,000)	¥246,400 (¥224,000)	¥251,900 (¥229,000)	¥257,400 (¥234,000)	¥262,900 (¥239,000)	¥268,400 (¥244,000)	¥273,900 (¥249,000)	¥279,400 (¥254,000)	¥284,900 (¥259,000)	¥289,400 (¥264,000)	
H700・H550	1650	70	71	72	15	16	17	18	19	20	21	
	¥229,900 (¥209,000)	¥235,400 (¥214,000)	¥240,900 (¥219,000)	¥246,400 (¥224,000)	¥251,900 (¥229,000)	¥257,400 (¥234,000)	¥262,900 (¥239,000)	¥268,400 (¥244,000)	¥273,900 (¥249,000)	¥279,400 (¥254,000)	¥284,900 (¥259,000)	
H700・H550	1600	67	68	69	8	9	10	11	12	13	14	
	¥224,400 (¥204,000)	¥229,900 (¥209,000)	¥235,400 (¥214,000)	¥240,900 (¥219,000)	¥246,400 (¥224,000)	¥251,900 (¥229,000)	¥257,400 (¥234,000)	¥262,900 (¥239,000)	¥268,400 (¥244,000)	¥273,900 (¥249,000)	¥279,400 (¥254,000)	
H700・H550	1550	64	65	66	1	2	3	4	5	6	7	
	¥218,900 (¥199,000)	¥224,400 (¥204,000)	¥229,900 (¥209,000)	¥235,400 (¥214,000)	¥240,900 (¥219,000)	¥246,400 (¥224,000)	¥251,900 (¥229,000)	¥257,400 (¥234,000)	¥262,900 (¥239,000)	¥268,400 (¥244,000)	¥273,900 (¥249,000)	
下台	総高	総巾	550	600	650	700	750	800	850	900	950	1000

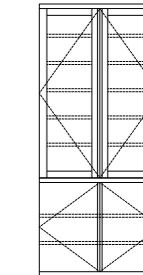

SDH-4282 (下台H700)

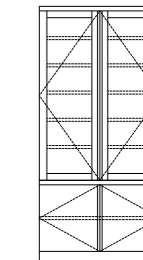

SDH-4382 (下台H550)

3枚扉 SDH-R4283・SDH-R4383 Type

FLAT R

H700	1950	57	58	59	60	61	62	63	
		¥352,000 (¥320,000)	¥360,800 (¥328,000)	¥368,500 (¥335,000)	¥377,300 (¥343,000)	¥385,000 (¥350,000)	¥393,800 (¥358,000)	¥401,500 (¥365,000)	¥409,200 (¥372,000)
H700	1900	50	51	52	53	54	55	56	
	¥344,300 (¥313,000)	¥353,100 (¥321,000)	¥360,800 (¥328,000)	¥369,600 (¥336,000)	¥377,300 (¥343,000)	¥386,100 (¥351,000)	¥393,800 (¥358,000)	¥401,500 (¥365,000)	
H700	1850	43	44	45	46	47	48	49	
	¥335,500 (¥305,000)	¥344,300 (¥313,000)	¥352,000 (¥320,000)	¥360,800 (¥328,000)	¥368,500 (¥335,000)	¥377,300 (¥343,000)	¥385,000 (¥350,000)	¥393,800 (¥358,000)	
H700	1800	36	37	38	39	40	41	42	
	¥327,800 (¥298,000)	¥336,600 (¥306,000)	¥344,300 (¥313,000)	¥353,100 (¥320,000)	¥360,800 (¥328,000)	¥369,600 (¥336,000)	¥377,300 (¥343,000)	¥385,000 (¥350,000)	
H700	1750	29	30	31	32	33	34	35	
	¥319,000 (¥290,000)	¥327,800 (¥298,000)	¥335,500 (¥305,000)	¥344,300 (¥313,000)	¥352,000 (¥320,000)	¥360,800 (¥328,000)	¥368,500 (¥335,000)	¥377,300 (¥343,000)	
H700	1700	22	23	24	25	26	27	28	
	¥311,300 (¥283,000)	¥320,100 (¥291,000)	¥327,800 (¥298,000)	¥336,600 (¥306,000)	¥344,300 (¥313,000)	¥353,100 (¥321,000)	¥361,900 (¥329,000)	¥370,700 (¥338,000)	
H700	1650	15	16	17	18	19	20	21	
	¥305,800 (¥278,000)	¥311,300 (¥283,000)	¥319,000 (¥290,000)	¥327,800 (¥298,000)	¥335,500 (¥305,000)	¥344,300 (¥313,000)	¥352,000 (¥320,000)	¥360,800 (¥328,000)	
H700	1600	8	9	10	11	12	13	14	
	¥300,300 (¥273,000)	¥305,800 (¥278,000)	¥311,300 (¥283,000)	¥320,100 (¥288,000)	¥327,800 (¥291,000)	¥336,600 (¥306,000)	¥344,300 (¥313,000)	¥352,000 (¥320,000)	
H700	1550	1	2	3	4	5	6	7	
	¥294,800 (¥268,000)	¥300,300 (¥273,000)	¥305,800 (¥278,000)	¥311,300 (¥283,000)	¥319,000 (¥290,000)	¥327,800 (¥298,000)	¥335,500 (¥305,000)	¥344,300 (¥313,000)	
下台	総高	総巾	1050	1100	1150	1200	1250	1300	1350

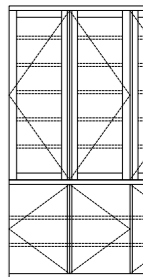

SDH-4283 (下台H700)

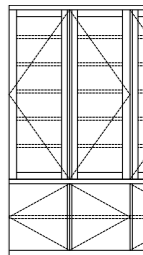

SDH-4383 (下台H550)

4枚扉 SDH-R4284・SDH-R4384 Type

FLAT R

H700	1950	73	74	75	76	77	78	79	80	81	
		¥437,800 (¥398,000)	¥446,600 (¥406,000)	¥454,300 (¥413,000)	¥463,100 (¥421,000)	¥470,800 (¥428,000)	¥479,600 (¥436,000)	¥487,300 (¥443,000)	¥496,100 (¥451,000)	¥504,900 (¥459,000)	¥513,700 (¥470,000)
H700	1900	64	65	66	67	68	69	70	71	72	
	¥429,000 (¥390,000)	¥437,800 (¥398,000)	¥445,500 (¥405,000)	¥454,300 (¥413,000)	¥462,000 (¥420,000)	¥470,800 (¥428,000)	¥478,500 (¥435,000)	¥487,300 (¥443,000)	¥496,100 (¥451,000)	¥504,900 (¥459,000)	
H700	1850	55	56	57	58	59	60	61	62	63	
	¥421,300 (¥383,000)	¥430,100 (¥391,000)	¥437,800 (¥398,000)	¥446,600 (¥406,000)	¥454,300 (¥413,000)	¥463,100 (¥421,000)	¥470,800 (¥428,000)	¥479,600 (¥436,000)	¥488,400 (¥446,000)	¥497,200 (¥454,000)	
H700	1800	46	47	48	49	50	51	52	53	54	
	¥412,500 (¥375,000)	¥421,300 (¥383,000)	¥429,000 (¥390,000)	¥437,800 (¥398,000)	¥445,500 (¥405,000)	¥454,300 (¥413,000)	¥462,000 (¥420,000)	¥470,800 (¥428,000)	¥479,600 (¥436,000)	¥488,400 (¥446,000)	
H700	1750	37	38	39	40	41	42	43	44	45	
	¥404,800 (¥368,000)	¥413,600 (¥376,000)	¥421,300 (¥383,000)	¥430,100 (¥391,000)	¥437,800 (¥398,000)	¥446,600 (¥406,000)	¥454,300 (¥413,000)	¥463,100 (¥421,000)	¥471,900 (¥430,000)	¥480,700 (¥438,000)	
H700	1700	28	29	30	31	32	33	34	35	36	
	¥399,300 (¥363,000)	¥404,800 (¥368,000)	¥412,500 (¥375,000)	¥421,300 (¥383,000)	¥429,000 (¥390,000)	¥437,800 (¥398,000)	¥445,500 (¥405,000)	¥454,300 (¥413,000)	¥463,100 (¥421,000)	¥471,900 (¥430,000)	
H700	1650	19	20	21	22	23	24	25	26	27	
	¥393,800 (¥358,000)	¥399,300 (¥363,000)	¥404,800 (¥368,000)	¥413,600 (¥376,000)	¥421,300 (¥383,000)	¥430,100 (¥391,000)	¥437,800 (¥398,000)	¥446,600 (¥406,000)	¥455,400 (¥413,000)	¥464,200 (¥422,000)	
H700	1600	10	11	12	13	14	15	16	17	18	
	¥388,300 (¥353,000)	¥393,800 (¥358,000)	¥399,300 (¥363,000)	¥404,800 (¥368,000)	¥412,500 (¥375,000)	¥421,300 (¥383,000)	¥429,000 (¥390,000)	¥437,800 (¥398,000)	¥446,600 (¥406,000)	¥455,400 (¥413,000)	
H700	1550	1	2	3	4	5	6	7	8	9	
	¥382,800 (¥348,000)	¥388,300 (¥353,000)	¥393,800 (¥358,000)	¥399,300 (¥363,000)	¥404,800 (¥368,000)	¥413,600 (¥376,000)	¥421,300 (¥383,000)	¥430,100 (¥391,000)	¥438,900 (¥398,000)	¥447,700 (¥406,000)	
下台	総高	総巾	1400	1450	1500	1550	1600	1650	1700	1750	1800

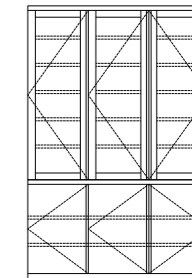

SDH-4284 (下台H700)

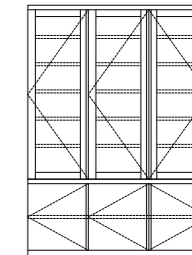

F・C・M Full Cabinet フルキャビネット

取扱店限定商品 C M BW R



SCF-R3353R-81-D45-U10-S-LO-板扉 (W1200×D450×H1000) ¥234,740 (¥213,400)



SDF-R4554LR-185-D45-HK45-NC-ガラス扉 (W1600×D450×H1450) ¥401,500 (¥365,000)



SAF-R1552-115-D46-LO-ガラス扉 (W800×D465×H1250) ¥193,600 (¥176,000)



■ダンパー内蔵スライド丁番
扉がゆっくりと閉まります。



■スライドレール付き抽斗
出し入れがスムーズに行えます。
(H450は最下段のみ)



■30mm厚無垢板天板
重厚感のある天板です。
(H1750まで)



■アジャスター付台輪
細かなレベル調整が可能です。



■背面かき込み加工
幅木の干渉を防ぎ
壁面にびたりと設置できます。



■9mm厚バックパネル
きれいに仕上げられた
バックパネルです。

Order System

■ Select Order

種類・サイズにより異なりますので各製品頁をご確認ください。

■ ご注意

- 単体では転倒の危険性がございますので、壁面と固定して下さい。
- 指定の無い場合、コード穴・空気穴・サイドのボードとの固定穴はついておりません。(サイドのボードとの固定穴は無料にて加工致します。)
- 大型サイズは、住居の扉を通過できない・エレベーターに乗らない・重量のオーバー等、設置できない場合がございますので、あらかじめご確認ください。
- 棚板枚数は、サイズ価格表左側に記載されております。(固定棚板数含む) 抽斗無しの場合、H1600mm以上は固定棚が入ります。
- 抽斗付の棚板枚数は記載の枚数より、HK45・HK55は-2枚、U10・G10は-1枚となります。

Option

■ 抽斗付

2段抽斗付タイプ

抽斗高さ、H450 (HK45) と H550 (HK55) の2タイプをご用意しております。出し入れがスムーズなスライドレール付き抽斗です。(HK45上段抽斗を除く)
※扉有りH950以上のみ対応。上部観音開きタイプの片側のみは非対応です。

1列2杯	+¥22,000 (¥20,000)
------	--------------------



H450 (HK45)



H550 (HK55)

■ オープンボード(扉無し)

扉の無いオープンタイプをご用意しております。
※上部観音開きタイプの片側のみは非対応です。

扉高さ	扉1枚につき
1650以上	-¥22,000 (¥20,000)
650~1650	-¥19,800 (¥18,000)
650未満	-¥16,500 (¥15,000)

1段抽斗付タイプ

キャビネット最上部(天板下)へ取付ける抽斗高 H115 (U10) と、最下部(台輪上)へ取付けるH120 (G10)をご用意しております。
※扉ありH600以上のみ対応。スライドレールは付きません。上部観音開きタイプの片側のみは非対応です。FLAT板扉の掘込把手は上側に付きます。

1列1杯	+¥8,800 (¥8,000)
------	------------------



H115 (U10)



H120 (G10)

※価格表記は、税込価格(本体価格)です。※製品の材質・木部色の詳細につきましてはP02をご確認ください。

F・C・M Full Cabinet フルキャビネット 1枚扉

取扱店限定商品 C M BW R

■ 通常タイプ

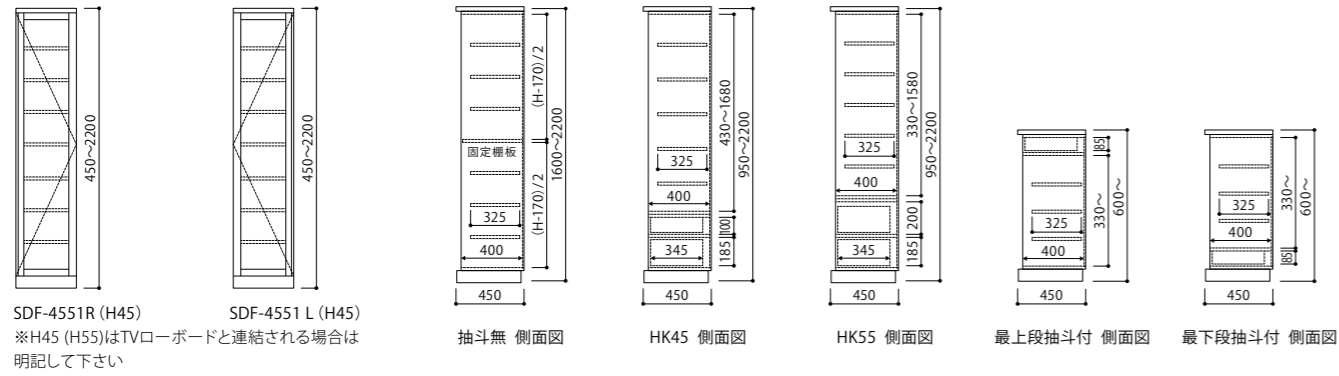

■ 2段抽斗付タイプ Option 扉有りH950以上のみ対応

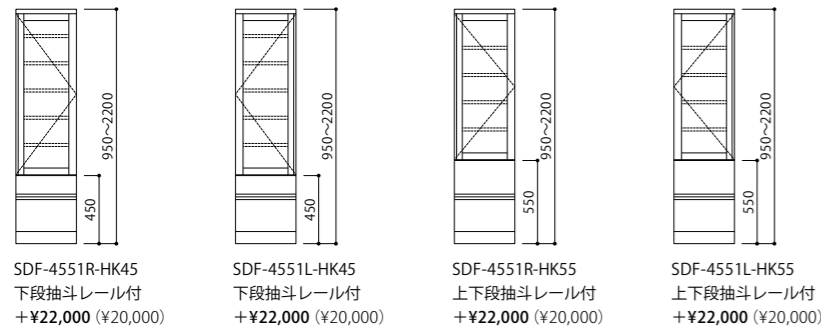

■ 1段抽斗付タイプ Option 扉有りH600以上のみ対応

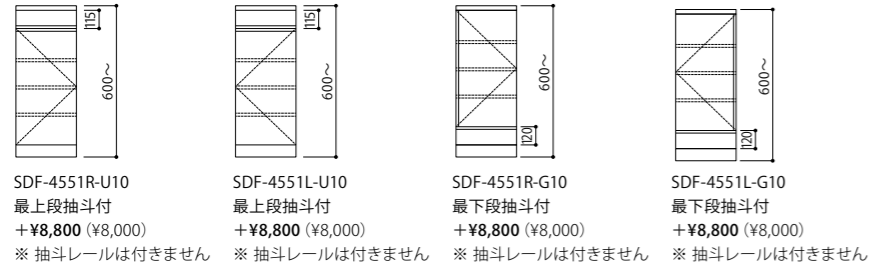

Order System

■ Select Order										
デザイン	FLAT		CARRA		MIST					
品番	SDF-4551R(L)		SCF-3551R(L)		SAF-1551R(L)					
把手タイプ(コード)	掘込		ウッド(W)・スチール(S)		掘込					
扉	板扉・ガラス扉									
棚板	板棚(標準)・ガラス棚									
材質バリエーション	C M BW R									
総巾(50mm間隔)	300~500									
総高	450~2200									
奥行(コード)	330(D33)・390(D40)・450(D45)		330(D33)・390(D40)・450(D45)		345(D34)・405(D41)・465(D46)					
サイズ価格表は、デザイン:FLAT、材質:R材です。CARRA・MISTの本体価格は、FLATの10%up、C・M・BW材の本体価格は、R材の25%upとなります。(100円未満切り捨て)										
■ Order 例										
サイズ	アイテム	材質	品番	サイズ番号	奥行	タイプ	把手	木部色	扉	税込価格(本体価格)
W400×D450×H1350	SDF	R	4551R	10	D45	HK45	-	NC	-ガラス扉	¥154,000(¥140,000)

■ 通常タイプ SDF-R4551 Type

FLAT R

8	2200	180	¥195,800 (¥178,000)	141	¥201,300 (¥183,000)	142	¥206,800 (¥188,000)	143	¥212,300 (¥193,000)	144	¥217,800 (¥198,000)
8	2150	179	¥190,300 (¥173,000)	137	¥195,800 (¥178,000)	138	¥201,300 (¥183,000)	139	¥206,800 (¥188,000)	140	¥212,300 (¥193,000)
8	2100	178	¥184,800 (¥168,000)	133	¥190,300 (¥173,000)	134	¥195,800 (¥178,000)	135	¥201,300 (¥183,000)	136	¥206,800 (¥188,000)
8	2050	177	¥179,300 (¥163,000)	129	¥184,800 (¥168,000)	130	¥190,300 (¥173,000)	131	¥195,800 (¥178,000)	132	¥201,300 (¥183,000)
7	2000	176	¥173,800 (¥158,000)	125	¥179,300 (¥163,000)	126	¥184,800 (¥168,000)	127	¥190,300 (¥173,000)	128	¥195,800 (¥178,000)
7	1950	175	¥168,300 (¥153,000)	121	¥173,800 (¥158,000)	122	¥179,300 (¥163,000)	123	¥184,800 (¥168,000)	124	¥190,300 (¥173,000)
7	1900	174	¥162,800 (¥148,000)	117	¥168,300 (¥153,000)	118	¥173,800 (¥158,000)	119	¥179,300 (¥163,000)	120	¥184,800 (¥168,000)
7	1850	173	¥157,300 (¥143,000)	113	¥162,800 (¥148,000)	114	¥168,300 (¥153,000)	115	¥173,800 (¥158,000)	116	¥179,300 (¥163,000)
7	1800	172	¥151,800 (¥138,000)	109	¥157,300 (¥143,000)	110	¥162,800 (¥148,000)	111	¥168,300 (¥153,000)	112	¥173,800 (¥158,000)
6	1750	171	¥146,300 (¥133,000)	105	¥151,800 (¥138,000)	106	¥157,300 (¥143,000)	107	¥162,800 (¥148,000)	108	¥168,300 (¥153,000)
6	1700	170	¥140,800 (¥128,000)	101	¥146,300 (¥133,000)	102	¥151,800 (¥138,000)	103	¥157,300 (¥143,000)	104	¥162,800 (¥148,000)
6	1650	169	¥135,300 (¥123,000)	97	¥140,800 (¥128,000)	98	¥146,300 (¥133,000)	99	¥151,800 (¥138,000)	100	¥157,300 (¥143,000)
6	1600	168	¥130,000 (¥118,000)	93	¥135,300 (¥123,000)	94	¥140,800 (¥128,000)	95	¥146,300 (¥133,000)	96	¥151,800 (¥138,000)
6	1550	167	¥124,500 (¥113,000)	89	¥130,000 (¥118,000)	90	¥135,300 (¥123,000)	91	¥140,800 (¥128,000)	92	¥146,300 (¥133,000)
6	1500	166	¥119,000 (¥108,000)	85	¥124,500 (¥113,000)	86	¥130,000 (¥118,000)	87	¥135,300 (¥123,000)	88	¥140,800 (¥128,000)
6	1450	165	¥113,500 (¥103,000)	81	¥119,000 (¥108,000)	82	¥124,500 (¥113,000)	83	¥130,000 (¥118,000)	84	¥135,300 (¥123,000)
5	1400	164	¥108,000 (¥98,000)	77	¥113,500 (¥103,000)	78	¥119,000 (¥108,000)	79	¥124,500 (¥113,000)	80	¥130,000 (¥118,000)
5	1350	163	¥102,500 (¥93,000)	73	¥108,000 (¥98,000)	74	¥113,500 (¥103,000)	75	¥119,000 (¥108,000)	76	¥124,500 (¥113,000)
5	1300	162	¥97,000 (¥88,000)	69	¥102,500 (¥93,000)	70	¥108,000 (¥98,000)	71	¥113,500 (¥103,000)	72	¥119,000 (¥108,000)
5	1250	161	¥91,500 (¥83,000)	65	¥97,000 (¥88,000)	66	¥102,500 (¥93,000)	67	¥108,000 (¥98,000)	68	¥113,500 (¥103,000)
4	1200	160	¥86,000 (¥78,000)	61	¥91,500 (¥83,000)	62	¥97,000 (¥88,000)	63	¥102,500 (¥93,000)	64	¥108,000 (¥98,000)
4	1150	159	¥80,500 (¥73,000)	57	¥86,000 (¥78,000)	58	¥91,500 (¥83,000)	59	¥97,000 (¥88,000)	60	¥102,500 (¥93,000)
4	1100	158	¥75,000 (¥68,000)	53	¥80,500 (¥73,000)	54	¥86,000 (¥78,000)	55	¥91,500 (¥83,000)	56	¥97,000 (¥88,000)
4	1050	157	¥69,500 (¥63,000)	49	¥75,000 (¥68,000)	50	¥80,500 (¥73,000)	51	¥86,000 (¥78,000)	52	¥91,500 (¥83,000)
3	1000	156	¥64,000 (¥58,000)	45	¥69,500 (¥63,000)	46	¥75,000 (¥68,000)	47	¥80,500 (¥73,000)	48	¥86,000 (¥78,000)
3	950	155	¥58,500 (¥53,000)	41	¥64,000 (¥58,000)	42	¥69,500 (¥63,000)	43	¥75,000 (¥68,000)	44	¥80,500 (¥73,000)
3	900	154	¥53,000 (¥48,000)	37	¥58,500 (¥53,000)	38	¥64,000 (¥58,000)	39	¥69,500 (¥63,000)	40	¥75,000 (¥68,000)
3	850	153	¥47,500 (¥43,000)	33	¥53,000 (¥48,000)	34	¥58,500 (¥53,000)	35	¥64,000 (¥58,000)	36	¥69,500 (¥63,000)
2	800	152	¥42,000 (¥38,000)	29	¥47,500 (¥43,000)	30	¥53,000 (¥48,000)	31	¥58,500 (¥53,000)	32	¥64,000 (¥58,000)
2	750	151	¥36,500 (¥33,000)	25	¥42,000 (¥38,000)	26	¥47,500 (¥43,000)	27	¥53,000 (¥48,000)	28	¥58,500 (¥53,000)
2	700	150	¥31,000 (¥28,000)	21	¥36,500 (¥33,000)	22	¥42,000 (¥38,000)	23	¥47,500 (¥43,000)	24	¥53,000 (¥48,000)
2	650	149	¥25,500 (¥23,000)	17	¥31,000 (¥28,000)	18	¥36,500 (¥33,000)	19	¥42,000 (¥38,000)	20	¥47,500 (¥43,000)
1	600	148	¥20,000 (¥18,000)	13	¥25,500 (¥23,000)	14	¥31,000 (¥28,000)	15	¥36,500 (¥33,000)	16	¥42,000 (¥38,000)
1	550	147	¥14,500 (¥13,000)	9	¥20,000 (¥18,000)	10	¥25,500 (¥23,000)	11	¥31,000 (¥28,000)	12	¥36,500 (¥33,000)
1	500	146	¥9,000 (¥8,000)	5	¥14,500 (¥13,000)	6	¥20,000 (¥18,000)	7	¥25,500 (¥23,000)	8	¥31,000 (¥28,000)
1	450	145	¥3,500 (¥3,000)	1	¥9,000 (¥8,000)	2	¥14,500 (¥13,000)	3	¥20,000 (¥18,000)	4	¥25,500 (¥23,000)
棚板	総高	総巾	300	350	400	450	500				

※価格表記は、税込価格(本体価格)です。※製品の材質・木部色の詳細につきましてはP02をご確認ください。

F・C・M Full Cabinet フルキャビネット 2枚扉

取扱店限定商品 C M BW R

■ 通常タイプ

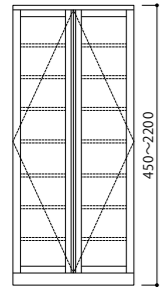

SDF-4552

■ 2段抽斗付タイプ Option 扉有りH950以上のみ対応

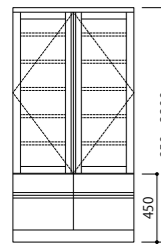

SDF-4552-HK45
下段抽斗レール付
+¥44,000 (¥40,000)

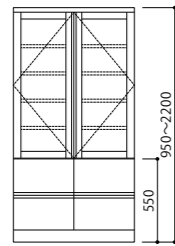

SDF-4552-HK55
上下段抽斗レール付
+¥44,000 (¥40,000)

■ 1段抽斗付タイプ Option 扉有りH600以上のみ対応

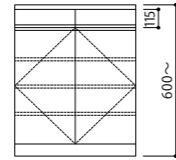

SDF-4552-U10
最上段抽斗付
+¥17,600 (¥16,000)
※ 抽斗レールは付きません

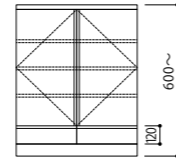

SDF-4552-G10
最下段抽斗付
+¥17,600 (¥16,000)
※ 抽斗レールは付きません

Order System

■ Select Order										
デザイン	FLAT		CARRA		MIST					
品番	SDF-4552		SCF-3552		SAF-1552					
把手タイプ(コード)	掘込		ウッド(W)・スチール(S)				掘込			
扉	板扉・ガラス扉									
棚板	板棚(標準)・ガラス棚									
材質バリエーション	C M BW R									
総巾(50mm間隔)	550~1000									
総高	450~2200									
奥行(コード)	330(D33)・390(D40)・450(D45)		330(D33)・390(D40)・450(D45)			345(D34)・405(D41)・465(D46)				
サイズ価格表は、デザイン:FLAT、材質:R材です。CARRA・MISTの本体価格は、FLATの10%up、C・M・BW材の本体価格は、R材の25%upとなります。(100円未満切り捨て)										
■ Order 例										
サイズ	アイテム	材質	品番	サイズ番号	奥行	タイプ	把手	木部色	扉	税込価格(本体価格)
W800×D450×H1350	SDF	R	4552	129	D45	HK45	-	NC	-ガラス扉	¥231,000 (¥210,000)

※全タイプ、側面寸法は同じです。P62にてご確認ください。

■ 通常タイプ SDF-R4552 Type

FLAT R

8	2200	358	¥228,800 (¥208,000)	359	¥234,300 (¥213,000)	360	¥239,800 (¥218,000)	246	¥245,300 (¥223,000)	247	¥250,800 (¥228,000)	248	¥256,300 (¥233,000)	249	¥261,800 (¥238,000)	250	¥267,300 (¥243,000)	251	¥272,800 (¥248,000)	252	¥278,300 (¥253,000)
8	2150	355	¥223,300 (¥203,000)	356	¥228,800 (¥208,000)	357	¥234,300 (¥213,000)	239	¥239,800 (¥218,000)	240	¥245,300 (¥223,000)	241	¥250,800 (¥228,000)	242	¥256,300 (¥233,000)	243	¥261,800 (¥238,000)	244	¥267,300 (¥243,000)	245	¥272,800 (¥248,000)
8	2100	352	¥217,800 (¥198,000)	353	¥223,300 (¥203,000)	354	¥228,800 (¥208,000)	232	¥234,300 (¥213,000)	233	¥239,800 (¥218,000)	234	¥245,300 (¥223,000)	235	¥250,800 (¥228,000)	236	¥256,300 (¥233,000)	237	¥261,800 (¥238,000)	238	¥267,300 (¥243,000)
8	2050	349	¥212,300 (¥193,000)	350	¥217,800 (¥198,000)	351	¥223,300 (¥203,000)	225	¥228,800 (¥208,000)	226	¥234,300 (¥213,000)	227	¥239,800 (¥218,000)	228	¥245,300 (¥223,000)	229	¥250,800 (¥228,000)	230	¥256,300 (¥233,000)	231	¥261,800 (¥238,000)
7	2000	346	¥206,800 (¥188,000)	347	¥212,300 (¥193,000)	348	¥217,800 (¥198,000)	218	¥223,300 (¥203,000)	219	¥228,800 (¥208,000)	220	¥234,300 (¥213,000)	221	¥239,800 (¥218,000)	222	¥245,300 (¥223,000)	223	¥250,800 (¥228,000)	224	¥256,300 (¥233,000)
7	1950	343	¥201,300 (¥183,000)	344	¥206,800 (¥188,000)	345	¥212,300 (¥193,000)	211	¥217,800 (¥198,000)	212	¥223,300 (¥203,000)	213	¥228,800 (¥208,000)	214	¥234,300 (¥213,000)	215	¥239,800 (¥218,000)	216	¥245,300 (¥223,000)	217	¥250,800 (¥228,000)
7	1900	340	¥195,800 (¥178,000)	341	¥201,300 (¥183,000)	342	¥206,800 (¥188,000)	204	¥212,300 (¥193,000)	205	¥217,800 (¥198,000)	206	¥223,300 (¥203,000)	207	¥228,800 (¥208,000)	208	¥234,300 (¥213,000)	209	¥239,800 (¥218,000)	210	¥245,300 (¥223,000)
7	1850	337	¥190,300 (¥173,000)	338	¥195,800 (¥178,000)	339	¥201,300 (¥183,000)	197	¥206,800 (¥188,000)	198	¥212,300 (¥193,000)	199	¥217,800 (¥198,000)	200	¥223,300 (¥203,000)	201	¥228,800 (¥208,000)	202	¥234,300 (¥213,000)	203	¥239,800 (¥218,000)
7	1800	334	¥184,800 (¥168,000)	335	¥190,300 (¥173,000)	336	¥195,800 (¥178,000)	190	¥201,300 (¥183,000)	191	¥206,800 (¥188,000)	192	¥212,300 (¥193,000)	193	¥217,800 (¥198,000)	194	¥223,300 (¥203,000)	195	¥228,800 (¥208,000)	196	¥234,300 (¥213,000)
6	1750	331	¥179,300 (¥163,000)	332	¥184,800 (¥168,000)	333	¥190,300 (¥173,000)	183	¥195,800 (¥178,000)	184	¥201,300 (¥183,000)	185	¥206,800 (¥188,000)	186	¥212,300 (¥193,000)	187	¥217,800 (¥198,000)	188	¥223,300 (¥203,000)	189	¥228,800 (¥208,000)
6	1700	328	¥173,800 (¥158,000)	329	¥179,300 (¥163,000)	330	¥184,800 (¥168,000)	176	¥190,300 (¥173,000)	177	¥195,800 (¥178,000)	178	¥201,300 (¥183,000)	179	¥206,800 (¥188,000)	180	¥212,300 (¥193,000)	181	¥217,800 (¥198,000)	182	¥223,300 (¥203,000)
6	1650	325	¥173,800 (¥158,000)	326	¥176,000 (¥160,000)	327	¥179,300 (¥163,000)	169	¥184,800 (¥168,000)	170	¥190,300 (¥173,000)	171	¥195,800 (¥178,000)	172	¥201,300 (¥183,000)	173	¥206,800 (¥188,000)	174	¥212,300 (¥193,000)	175	¥217,800 (¥198,000)
6	1600	322	¥173,800 (¥158,000)	323	¥176,000 (¥160,000)	324	¥179,300 (¥163,000)	162	¥181,500 (¥165,000)	163	¥184,800 (¥168,000)	164	¥192,500 (¥175,000)	165	¥195,800 (¥178,000)	166	¥203,500 (¥185,000)	167	¥206,800 (¥188,000)	168	¥214,500 (¥195,000)
6	1550	319	¥173,800 (¥158,000)	320	¥176,000 (¥160,000)	321	¥179,300 (¥163,000)	155	¥181,500 (¥165,000)	156	¥184,800 (¥168,000)	157	¥192,500 (¥175,000)	158	¥195,800 (¥178,000)	159	¥203,500 (¥185,000)	160	¥206,800 (¥188,000)	161	¥214,500 (¥195,000)
6	1500	316	¥173,800 (¥158,000)	317	¥176,000 (¥160,000)	318	¥179,300 (¥163,000)	148	¥181,500 (¥165,000)	149	¥184,800 (¥168,000)	150	¥192,500 (¥175,000)	151	¥195,800 (¥178,000)	152	¥203,500 (¥185,000)	153	¥206,800 (¥188,000)	154	¥214,500 (¥195,000)
6	1450	313	¥173,800 (¥158,000)	314	¥176,000 (¥160,000)	315	¥179,300 (¥163,000)	141	¥181,500 (¥165,000)	142	¥184,800 (¥168,000)	143	¥192,500 (¥175,000)	144	¥195,800 (¥178,000)	145	¥203,500 (¥185,000)	146	¥206,800 (¥188,000)	147	¥209,000 (¥190,000)
5	1400	310	¥173,800 (¥158,000)	311	¥176,000 (¥160,000)	312	¥179,300 (¥163,000)	134	¥181,500 (¥165,000)	134	¥184,800 (¥168,000)	136	¥192,500 (¥175,000)	137	¥195,800 (¥178,000)	138	¥198,000 (¥180,000)	139	¥201,300 (¥183,000)	140	¥203,500 (¥185,000)
5	1350	307	¥173,800 (¥158,000)	308	¥176,000 (¥160,000)	309	¥179,300 (¥163,000)	127	¥181,500 (¥165,000)	128	¥184,800 (¥168,000)	129	¥187,000 (¥170,000)	130	¥190,300 (¥173,000)	131	¥192,500 (¥175,000)	132	¥195,800 (¥178,000)	133	¥198,000 (¥180,000)
5	1300	304	¥168,300 (¥153,000)	305	¥170,500 (¥155,000)	306	¥173,800 (¥158,000)	120	¥176,000 (¥160,000)	121	¥179,300 (¥163,000)	122	¥181,500 (¥165,000)	123	¥184,800 (¥168,000)	124	¥187,000 (¥170,000)	125	¥190,300 (¥173,000)	126	¥192,500 (¥175,000)
5	1250	301	¥162,800 (¥148,000)	302	¥165,000 (¥150,000)	303	¥168,300 (¥153,000)	113	¥170,500 (¥155,000)	114	¥173,800 (¥158,000)	115	¥176,000 (¥160,000)	116	¥179,300 (¥163,000)	117	¥181,500 (¥165,000)	118	¥184,800 (¥168,000)	119	¥187,000 (¥170,000)
4	1200	298	¥157,300 (¥143,000)	299	¥159,500 (¥145,000)	300	¥162,800 (¥148,000)	106	¥165,000 (¥150,000)	107	¥168,300 (¥153,000)	108	¥170,500 (¥155,000)	109	¥173,800 (¥158,000)	110	¥176,000 (¥160,000)	111	¥179,300 (¥163,000)	112	¥181,500 (¥165,000)
4	1150	295	¥151,800 (¥138,000)	296	¥154,000 (¥140,000)	297	¥157,300 (¥143,000)	99	¥159,500 (¥145,000)	100	¥162,800 (¥148,000)	101	¥165,000 (¥150,000)	102	¥168,300 (¥153,000)	103	¥170,500 (¥155,000)	104	¥173,800 (¥158,000)	105	¥176,000 (¥160,000)
4	1100	292	¥146,300 (¥133,000)	293	¥148,500 (¥135,000)	294	¥151,800 (¥138,000)	92	¥148,500 (¥135,000)	93	¥151,800 (¥138,000)	94	¥154,000 (¥140,000)	95	¥157,300 (¥143,000)	96	¥160,000 (¥145,000)	97	¥163,000 (¥148,000)	98	¥166,000 (¥150,000)
4	1050	289	¥140,800 (¥128,000)	290	¥143,000 (¥130,000)	291	¥146,300 (¥133,000)	85	¥148,500 (¥135,000)	86	¥151,800 (¥138,000)	87	¥154,000 (¥140,000)	88	¥157,300 (¥143,000)	89	¥159,500 (¥145,000)	90	¥162,800 (¥148,000)	91	¥165,000 (¥150,000)
3	1000	286	¥135,300 (¥123,000)	287	¥137,500 (¥125,000)	288	¥140,800 (¥128,000)	78	¥143,000 (¥130,000)	79	¥146,300 (¥133,000)	80	¥148,500 (¥135,000)	81	¥151,800 (¥138,000)	82	¥154,000 (¥140,000)	83	¥157,300 (¥143,000)	84	¥159,500 (¥145,000)
3	950	283	¥129,800 (¥118,000)	284	¥132,000 (¥120,000)	285	¥135,300 (¥123,000)	71	¥137,500 (¥125,000)	72	¥140,800 (¥128,000)	73	¥143,000 (¥130,000)	74	¥146,300 (¥133,000)	75	¥148,500 (¥135,000)	76	¥151,800 (¥138,000)	77	¥154,000 (¥140,000)
3	900	280	¥124,300 (¥113,000)	281	¥126,500 (¥115,000)	282	¥129,800 (¥118,000)	64	¥132,000 (¥120,000)	65	¥135,300 (¥123,000)	66	¥137,500 (¥125,000)	67	¥140,800 (¥128,000)	68	¥143,000 (¥130,000)	69	¥146,300 (¥133,000)	70	¥148,500 (¥135,000)
3	850	277	¥118,800 (¥108,000)	278	¥121,000 (¥110,000)	279	¥124,300 (¥113,000)	57	¥126,500 (¥115,000)	58	¥129,800 (¥118,000)	59	¥132,000 (¥120,000)	60	¥135,300 (¥123,000)	61	¥137,500 (¥125,000)	62	¥140,800 (¥128,000)	63	¥143,000 (¥130,000)
2	800	274	¥115,500 (¥105,000)	275	¥118,800 (¥108,000)	276	¥121,000 (¥110,000)	50	¥124,300 (¥113,000)	51	¥126,500 (¥115,000)	52	¥129,800 (¥118,000)	53	¥132,000 (¥120,000)	54	¥135,300 (¥123,000)	55	¥137,500 (¥125,000)	56	¥140,800 (¥128,000)
2	750	271	¥113,300 (¥103,000)	272	¥115,500 (¥105,000)	273	¥118,800 (¥108,000)	43	¥121,000 (¥110,000)	44	¥124,300 (¥113,000)	45	¥126,500 (¥115,000)	46	¥129,800 (¥118,000)	47	¥132,000 (¥120,000)	48	¥135,300 (¥123,000)	49	¥137,500 (¥125,000)
2	700	268	¥110																		

F・C・M Full Cabinet フルキャビネット 3枚扉

■ 通常タイプ

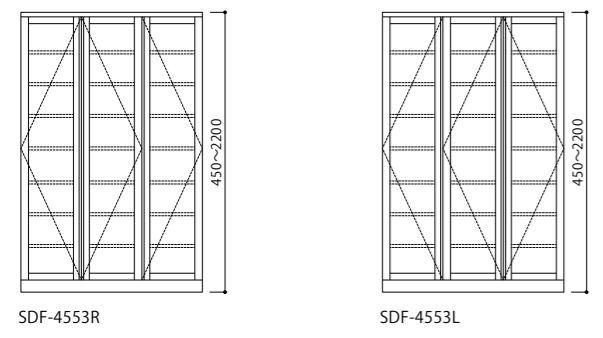

■ 2段抽斗付タイプ Option 扉有りH950以上のみ対応

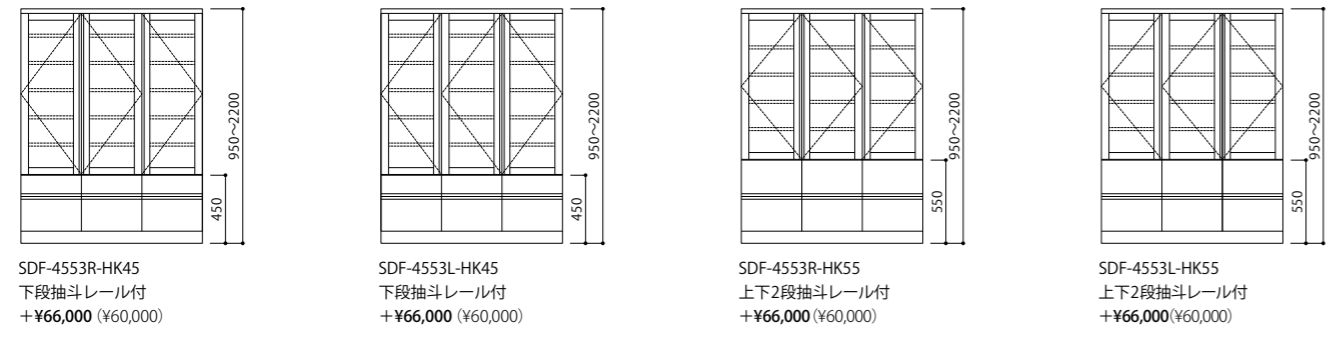

■ 1段抽斗付タイプ Option 扉有りH600以上のみ対応

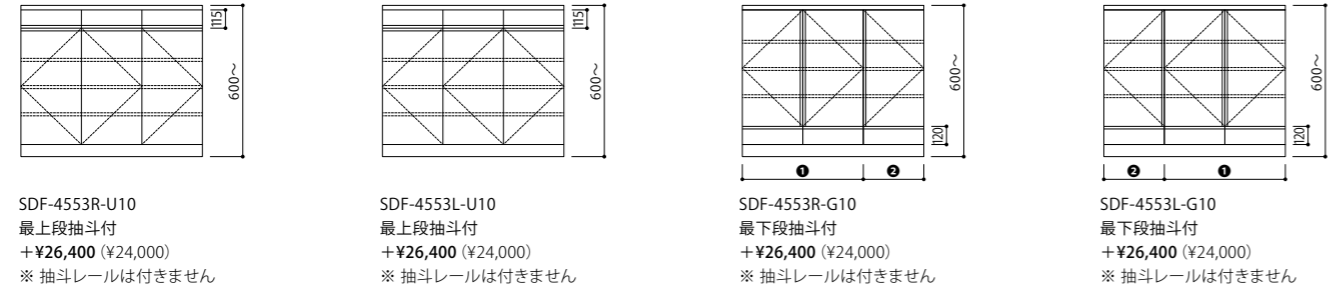

Order System

■ Select Order										
デザイン	FLAT		CARRA		MIST					
品番	SDF-4553R(L)		SCF-3553R(L)		SAF-1553R(L)					
把手タイプ(コード)	掘込		ウッド(W)・スチール(S)		掘込					
扉	板扉・ガラス扉									
棚板	板棚(標準)・ガラス棚									
材質バリエーション	C M BW R									
総巾(50mm間隔)	1050~1350									
総高	450~2200									
奥行(コード)	330(D33)・390(D40)・450(D45)		330(D33)・390(D40)・450(D45)		345(D34)・405(D41)・465(D46)					
サイズ価格表は、デザイン:FLAT、材質:R材です。CARRA・MISTの本体価格は、FLATの10%up、C・M・BW材の本体価格は、R材の25%upとなります。(100円未満切り捨て)										
■ Order 例										
サイズ	アイテム	材質	品番	サイズ番号	奥行	タイプ	把手	木部色	扉	税込価格(本体価格)
W1200×D450×H1750	SCF	R	3553L	186	D45	HK45	S	NC	ガラス扉	¥338,800(¥308,000)

※全タイプ、側面寸法は同じです。P62にてご確認ください。

■ 通常タイプ SDF-R4553R(L) Type

FLAT R

8	2200	246	¥341,000 (¥310,000)	247	¥346,500 (¥315,000)	248	¥352,000 (¥320,000)	249	¥357,500 (¥325,000)	250	¥363,000 (¥330,000)	251	¥368,500 (¥335,000)	252	¥374,000 (¥340,000)
8	2150	239	¥335,500 (¥305,000)	240	¥341,000 (¥310,000)	241	¥346,500 (¥315,000)	242	¥352,000 (¥320,000)	243	¥357,500 (¥325,000)	244	¥363,000 (¥330,000)	245	¥368,500 (¥335,000)
8	2100	232	¥330,000 (¥300,000)	233	¥335,500 (¥305,000)	234	¥341,000 (¥310,000)	235	¥346,500 (¥315,000)	236	¥352,000 (¥320,000)	237	¥357,500 (¥325,000)	238	¥363,000 (¥330,000)
8	2050	225	¥324,500 (¥295,000)	226	¥330,000 (¥295,000)	227	¥335,500 (¥300,000)	228	¥341,000 (¥310,000)	229	¥346,500 (¥315,000)	230	¥352,000 (¥320,000)	231	¥357,500 (¥325,000)
7	2000	218	¥319,000 (¥290,000)	219	¥324,500 (¥295,000)	220	¥330,000 (¥300,000)	221	¥335,500 (¥305,000)	222	¥341,000 (¥310,000)	223	¥346,500 (¥315,000)	224	¥352,000 (¥320,000)
7	1950	211	¥313,500 (¥285,000)	212	¥319,000 (¥290,000)	213	¥324,500 (¥295,000)	214	¥330,000 (¥300,000)	215	¥335,500 (¥305,000)	216	¥341,000 (¥310,000)	217	¥346,500 (¥315,000)
7	1900	204	¥308,000 (¥280,000)	205	¥313,500 (¥285,000)	206	¥319,000 (¥290,000)	207	¥324,500 (¥295,000)	208	¥330,000 (¥300,000)	209	¥335,500 (¥305,000)	210	¥341,000 (¥310,000)
7	1850	197	¥302,500 (¥275,000)	198	¥308,000 (¥280,000)	199	¥313,500 (¥285,000)	200	¥319,000 (¥290,000)	201	¥324,500 (¥295,000)	202	¥330,000 (¥300,000)	203	¥335,500 (¥305,000)
7	1800	190	¥297,000 (¥270,000)	191	¥302,500 (¥275,000)	192	¥308,000 (¥280,000)	193	¥313,500 (¥285,000)	194	¥319,000 (¥290,000)	195	¥324,500 (¥295,000)	196	¥330,000 (¥300,000)
6	1750	183	¥291,500 (¥265,000)	184	¥297,000 (¥270,000)	185	¥302,500 (¥275,000)	186	¥308,000 (¥280,000)	187	¥313,500 (¥285,000)	188	¥319,000 (¥290,000)	189	¥324,500 (¥295,000)
6	1700	176	¥286,000 (¥260,000)	177	¥291,500 (¥265,000)	178	¥297,000 (¥270,000)	179	¥302,500 (¥275,000)	180	¥308,000 (¥280,000)	181	¥313,500 (¥285,000)	182	¥319,000 (¥290,000)
6	1650	169	¥277,200 (¥252,000)	170	¥282,700 (¥257,000)	171	¥288,200 (¥262,000)	172	¥293,700 (¥267,000)	173	¥299,200 (¥272,000)	174	¥304,700 (¥277,000)	175	¥310,200 (¥282,000)
6	1600	162	¥269,500 (¥245,000)	163	¥275,000 (¥250,000)	164	¥280,500 (¥255,000)	165	¥286,000 (¥260,000)	166	¥291,500 (¥265,000)	167	¥297,000 (¥270,000)	168	¥302,500 (¥275,000)
6	1550	155	¥260,700 (¥237,000)	156	¥266,200 (¥242,000)	157	¥271,700 (¥247,000)	158	¥277,200 (¥252,000)	159	¥282,700 (¥257,000)	160	¥288,200 (¥262,000)	161	¥293,700 (¥267,000)
6	1500	148	¥253,000 (¥230,000)	149	¥258,500 (¥235,000)	150	¥264,000 (¥240,000)	151	¥269,500 (¥245,000)	152	¥275,000 (¥250,000)	153	¥280,500 (¥255,000)	154	¥286,000 (¥260,000)
6	1450	141	¥244,200 (¥222,000)	142	¥249,700 (¥227,000)	143	¥255,200 (¥232,000)	144	¥260,700 (¥237,000)	145	¥266,200 (¥242,000)	146	¥271,700 (¥247,000)	147	¥277,200 (¥252,000)
5	1400	134	¥236,500 (¥215,000)	135	¥242,000 (¥220,000)	136	¥247,500 (¥225,000)	137	¥253,000 (¥230,000)	138	¥258,500 (¥235,000)	139	¥264,000 (¥240,000)	140	¥269,500 (¥245,000)
5	1350	127	¥227,700 (¥207,000)	128	¥233,200 (¥212,000)	129	¥238,700 (¥217,000)	130	¥244,200 (¥222,000)	131	¥249,700 (¥227,000)	132	¥255,200 (¥232,000)	133	¥260,700 (¥237,000)
5	1300	120	¥220,000 (¥200,000)	121	¥225,500 (¥205,000)	122	¥231,000 (¥210,000)	123	¥236,500 (¥215,000)	124	¥242,000 (¥220,000)	125	¥247,500 (¥225,000)	126	¥253,000 (¥230,000)
5	1250	113	¥211,200 (¥192,000)	114	¥216,700 (¥197,000)	115	¥222,200 (¥202,000)	116	¥227,700 (¥207,000)	117	¥233,200 (¥212,000)	118	¥238,700 (¥217,000)	119	¥244,200 (¥222,000)
4	1200	106	¥203,500 (¥185,000)	107	¥209,000 (¥190,000)	108	¥214,500 (¥195,000)	109	¥220,000 (¥200,000)	110	¥225,500 (¥205,000)	111	¥231,000 (¥210,000)	112	¥236,500 (¥215,000)
4	1150	99	¥194,700 (¥177,000)	100	¥200,200 (¥182,000)	101	¥205,700 (¥187,000)	102	¥211,200 (¥192,000)	103	¥216,700 (¥197,000)	104	¥222,200 (¥202,000)	105	¥227,700 (¥207,000)
4	1100	92	¥189,200 (¥172,000)	93	¥192,500 (¥175,000)	94	¥198,000 (¥180,000)	95	¥203,500 (¥185,000)	96	¥209,000 (¥190,000)	97	¥214,500 (¥195,000)	98	¥220,000 (¥200,000)
4	1050	85	¥183,700 (¥167,000)	86	¥187,000 (¥170,000)	87	¥189,200 (¥172,000)	88	¥194,700 (¥177,000)	89	¥200,200 (¥182,000)	90	¥205,700 (¥187,000)	91	¥211,200 (¥192,000)
3	1000	78	¥178,200 (¥162,000)	79	¥181,500 (¥165,000)	80	¥183,700 (¥167,000)	81	¥187,000 (¥170,000)	82	¥192,500 (¥175,000)	83	¥198,000 (¥180,000)	84	¥203,500 (¥185,000)
3	950	71	¥172,700 (¥157,000)	72	¥176,000 (¥160,000)	73	¥178,200 (¥162,000)	74	¥183,700 (¥165,000)	75	¥189,200 (¥167,000)	76	¥194,700 (¥172,000)	77	¥199,200 (¥177,000)
3	900	64	¥167,200 (¥155,000)	65	¥170,500 (¥155,000)	66	¥172,700 (¥157,000)	67	¥176,000 (¥160,000)	68	¥178,200 (¥165,000)	69	¥181,500 (¥165,000)	70	¥187,000 (¥170,000)
3	850	57	¥161,700 (¥147,000)	58	¥165,000 (¥150,000)	59	¥167,200 (¥152,000)	60	¥170,500 (¥155,000)	61	¥172,700 (¥157,000)	62	¥176,000 (¥160,000)	63	¥178,200 (¥162,000)
2	800	50	¥159,500 (¥145,000)	51	¥161,700 (¥147,000)	52	¥165,000 (¥150,000)	53	¥167,200 (¥152,000)	54	¥170,500 (¥155,000)	55	¥172,700 (¥157,000)	56	¥176,000 (¥160,000)
2	750	43	¥156,200 (¥142,000)	44	¥159,500 (¥145,000)	45	¥161,700 (¥147,000)	46	¥165,000 (¥150,000)	47	¥167,200 (¥152,000)	48	¥170,500 (¥155,000)	49	¥172,700 (¥157,000)
2	700	36	¥154,000 (¥140,000)	37	¥156,200 (¥142,000)	38	¥159,500 (¥145,000)	39	¥161,700 (¥147,000)	40	¥165,000 (¥150,000)	41	¥167,200 (¥152,000)	42	¥170,500 (¥155,000)
2	650	29	¥154,000 (¥140,000)	30	¥156,200 (¥142,000)	31	¥159,500 (¥145,000)	32	¥161,700 (¥147,000)	33	¥165,000 (¥150,000)	34	¥167,200 (¥152,000)	35	¥170,500 (¥155,000)
1	600	22	¥154,000 (¥140,000)	23	¥156,200 (¥142,000)	24	¥159,500 (¥145,000)	25	¥161,700 (¥147,000)	26	¥165,000 (¥150,000)	27	¥167,200 (¥152,000)	28	¥170,500 (¥155,000)
1	550	15	¥148,500 (¥135,000)	16	¥150,700 (¥137,000)	17	¥154,000 (¥140,000)	18	¥156,200 (¥142,000)	19	¥159,500 (¥145,000)	20	¥161,700 (¥147,000)	21	¥165,000 (¥150,000)
1	500	8	¥148,500 (¥135,000)	9	¥150,700 (¥137,000)	10	¥154,000 (¥140,000)	11	¥156,200 (¥142,000)	12	¥159,500 (¥145,000)	13	¥161,700 (¥147,000)	14	¥165,000 (¥150,000)
1	450	1	¥148,500 (¥135,000)	2	¥150,700 (¥137,000)	3	¥154,000 (¥140,000)	4	¥156,200 (¥142,000)	5	¥159,500 (¥145,000)	6	¥161,700 (¥147,000)	7	¥165,000 (¥150,000)
棚板	総高	1050		1100		1150		1200		1250		1300		1350	
●	扉巾(外寸)	700		750		750		800		850		850		900	
●	扉巾(外寸)	350		350		400		400		400		450		450	

※価格表記は、税込価格(本体価格)です。※製品の材質・木部色の詳細につきましてはP02をご確認ください。

F・C・M Full Cabinet フルキャビネット 4枚扉

■ 通常タイプ

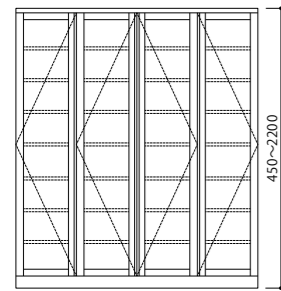

SDF-4554

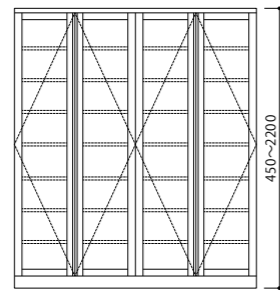

SDF-4554LR

■ 2段抽斗付タイプ Option

扉有りH950以上のみ対応

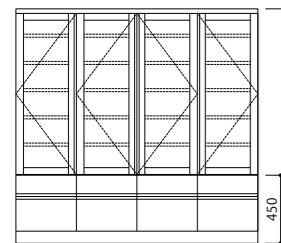

SDF-4554-HK45
下段抽斗レール付
+¥88,000 (¥80,000)

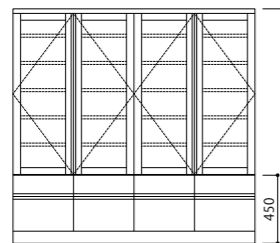

SDF-4554LR-HK45
下段抽斗レール付
+¥88,000 (¥80,000)

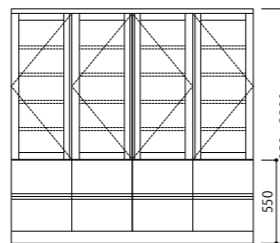

SDF-4554-HK55
上下2段抽斗レール付
+¥88,000 (¥80,000)

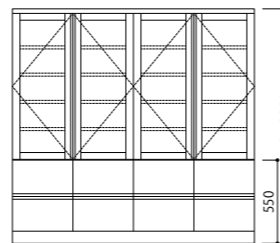

SDF-4554LR-HK55
上下2段抽斗レール付
+¥88,000 (¥80,000)

■ 1段抽斗付タイプ Option

扉有りH600以上のみ対応

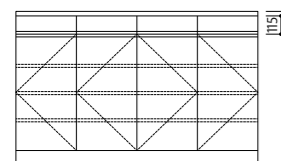

SDF-4554-U10
最上段抽斗付
+¥35,200 (¥32,000)
※ 抽斗レールは付きません

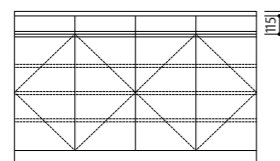

SDF-4554LR-U10
最上段抽斗付
+¥35,200 (¥32,000)
※ 抽斗レールは付きません

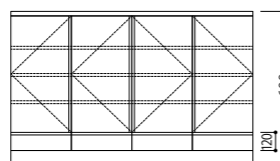

SDF-4554-G10
最下段抽斗付
+¥35,200 (¥32,000)
※ 抽斗レールは付きません

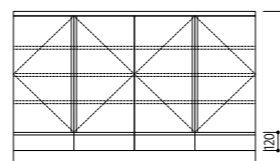

SDF-4554LR-G10
最下段抽斗付
+¥35,200 (¥32,000)
※ 抽斗レールは付きません

Order System

■ Select Order

デザイン	FLAT	CARRA	MIST
品番	SDF-4554 (LR)	SCF-3554 (LR)	SAF-1554 (LR)
把手タイプ(コード)	掘込	ウッド(W)・スチール(S)	掘込
扉	板扉・ガラス扉		
棚板	板棚(標準)・ガラス棚		
材質バリエーション	C M BW R		
総巾(50mm間隔)	1400~1800		
総高	450~2200		
奥行(コード)	330 (D33)・390 (D40)・450 (D45)	330 (D33)・390 (D40)・450 (D45)	345 (D34)・405 (D41)・465 (D46)

サイズ価格表は、デザイン:FLAT、材質:R材です。CARRA・MISTの本体価格は、FLATの10%up、C・M・BW材の本体価格は、R材の25%upとなります。(100円未満切り捨て)

■ Order 例

サイズ	アイテム	材質	品番	サイズ番号	奥行	タイプ	把手	木部色	扉	税込価格(本体価格)
W1600×D450×H1600	SDF	R	4554	212	D45	-	-	NC	-ガラス扉	¥338,800 (¥308,000)

※全タイプ、側面寸法は同じです。P62にてご確認ください。

取扱店限定商品 C M BW R

■ 通常タイプ SDF-R4554 Type

FLAT R

8	2200	316	¥401,500 (¥365,000)	317	¥407,000 (¥370,000)	318	¥412,500 (¥375,000)	319	¥418,000 (¥380,000)	320	¥423,500 (¥385,000)	321	¥429,000 (¥390,000)	322	¥434,500 (¥395,000)	323	¥440,000 (¥400,000)	324	¥445,500 (¥405,000)
8	2150	307	¥396,000 (¥360,000)	308	¥401,500 (¥365,000)	309	¥407,000 (¥370,000)	310	¥412,500 (¥375,000)	311	¥418,000 (¥380,000)	312	¥423,500 (¥385,000)	313	¥429,000 (¥390,000)	314	¥434,500 (¥395,000)	315	¥440,000 (¥400,000)
8	2100	298	¥390,500 (¥355,000)	299	¥396,000 (¥360,000)	300	¥401,500 (¥365,000)	301	¥407,000 (¥370,000)	302	¥412,500 (¥375,000)	303	¥418,000 (¥380,000)	304	¥423,500 (¥385,000)	305	¥429,000 (¥390,000)	306	¥434,500 (¥395,000)
8	2050	289	¥385,000 (¥350,000)	290	¥390,500 (¥355,000)	291	¥396,000 (¥360,000)	292	¥401,500 (¥365,000)	293	¥407,000 (¥370,000)	294	¥412,500 (¥375,000)	295	¥418,000 (¥380,000)	296	¥423,500 (¥385,000)	297	¥429,000 (¥390,000)
7	2000	280	¥379,500 (¥345,000)	281	¥385,000 (¥350,000)	282	¥390,500 (¥355,000)	283	¥396,000 (¥360,000)	284	¥401,500 (¥365,000)	285	¥407,000 (¥370,000)	286	¥412,500 (¥375,000)	287	¥418,000 (¥380,000)	288	¥423,500 (¥385,000)
7	1950	271	¥374,000 (¥340,000)	272	¥379,500 (¥345,000)	273	¥385,000 (¥350,000)	274	¥390,500 (¥355,000)	275	¥396,000 (¥360,000)	276	¥401,500 (¥365,000)	277	¥407,000 (¥370,000)	278	¥412,500 (¥375,000)	279	¥418,000 (¥380,000)
7	1900	262	¥368,500 (¥335,000)	263	¥374,000 (¥340,000)	264	¥379,500 (¥345,000)	265	¥385,000 (¥350,000)	266	¥390,500 (¥355,000)	267	¥396,000 (¥360,000)	268	¥401,500 (¥365,000)	269	¥407,000 (¥370,000)	270	¥412,500 (¥375,000)
7	1850	253	¥363,000 (¥330,000)	254	¥368,500 (¥335,000)	255	¥374,000 (¥340,000)	256	¥379,500 (¥345,000)	257	¥385,000 (¥350,000)	258	¥390,500 (¥355,000)	259	¥396,000 (¥360,000)	260	¥401,500 (¥365,000)	261	¥407,000 (¥370,000)
7	1800	244	¥357,500 (¥325,000)	245	¥363,000 (¥330,000)	246	¥368,500 (¥335,000)	247	¥374,000 (¥340,000)	248	¥379,500 (¥345,000)	249	¥385,000 (¥350,000)	250	¥390,500 (¥355,000)	251	¥396,000 (¥360,000)	252	¥401,500 (¥365,000)
6	1750	235	¥352,000 (¥320,000)	236	¥357,500 (¥325,000)	237	¥363,000 (¥330,000)	238	¥368,500 (¥335,000)	239	¥374,000 (¥340,000)	240	¥379,500 (¥345,000)	241	¥385,000 (¥350,000)	242	¥390,500 (¥355,000)	243	¥396,000 (¥360,000)
6	1700	226	¥346,500 (¥315,000)	227	¥352,000 (¥320,000)	228	¥357,500 (¥325,000)	229	¥363,000 (¥330,000)	230	¥368,500 (¥335,000)	231	¥374,000 (¥340,000)	232	¥379,500 (¥345,000)	233	¥385,000 (¥350,000)	234	¥390,500 (¥355,000)
6	1650	217	¥341,000 (¥310,000)	218	¥346,500 (¥315,000)	219	¥352,000 (¥320,000)	220	¥357,500 (¥325,000)	221	¥363,000 (¥330,000)	222	¥368,500 (¥335,000)	223	¥374,000 (¥340,000)	224	¥379,500 (¥345,000)	225	¥385,000 (¥350,000)
6	1600	208	¥335,500 (¥305,000)	209	¥341,000 (¥310,000)	210	¥346,500 (¥315,000)	211	¥352,000 (¥320,000)	212	¥357,500 (¥325,000)	213	¥363,000 (¥330,000)	214	¥368,500 (¥335,000)	215	¥374,000 (¥340,000)	216	¥379,500 (¥345,000)
6	1550	199	¥330,000 (¥300,000)	200	¥335,500 (¥305,000)	201	¥341,000 (¥310,000)	202	¥346,500 (¥315,000)	203	¥352,000 (¥320,000)	204	¥357,500 (¥325,000)	205	¥363,000 (¥330,000)	206	¥368,500 (¥335,000)	207	¥374,000 (¥340,000)
6	1500	190	¥324,500 (¥295,000)	191	¥330,000 (¥300,000)	192	¥335,500 (¥305,000)	193	¥341,000 (¥310,000)	194	¥346,500 (¥315,000)	195	¥352,000 (¥320,000)	196	¥357,500 (¥325,000)	197	¥363,000 (¥330,000)	198	¥368,500 (¥335,000)
6	1450	181	¥319,000 (¥290,000)	182	¥324,500 (¥295,000)	183	¥330,000 (¥300,000)	184	¥335,500 (¥305,000)	185	¥341,000 (¥310,000)	186	¥346,500 (¥315,000)	187	¥352,000 (¥320,000)	188	¥357,500 (¥325,000)	189	¥363,000 (¥330,000)
5	1400	172	¥313,500 (¥285,000)	173	¥319,000 (¥290,000)	174	¥324,500 (¥295,000)	175	¥330,000 (¥300,000)	176	¥335,500 (¥305,000)	177	¥341,000 (¥310,000)	178	¥346,500 (¥315,000)	179	¥352,000 (¥320,000)	180	¥357,500 (¥325,000)
5	1350	163	¥308,000 (¥280,000)	164	¥313,500 (¥285,000)	165	¥319,000 (¥290,000)	166	¥324,500 (¥295,000)	167	¥330,000 (¥300,000)	168	¥335,500 (¥305,000)	169	¥341,000 (¥310,000)	170	¥346,500 (¥315,000)	171	¥352,000 (¥320,000)
5	1300	154	¥302,500 (¥275,000)	155	¥308,000 (¥280,000)	156	¥313,500 (¥285,000)	157	¥319,000 (¥290,000)	158	¥324,500 (¥295,000)	159	¥330,000 (¥300,000)	160	¥335,500 (¥305,000)	161	¥341,000 (¥310,000)	162	¥346,500 (¥315,000)
5	1250	145	¥297,000 (¥270,000)	146	¥302,500 (¥275,000)	147	¥308,000 (¥280,000)	148	¥313,500 (¥285,000)	149	¥319,000 (¥290,000)	150	¥324,500 (¥295,000)	151	¥330,000 (¥300,000)	152	¥335,500 (¥305,000)	153	¥341,000 (¥310,000)
4	1200	136	¥291,500 (¥265,000)	137	¥297,000 (¥270,000)	138	¥302,500 (¥275,000)	139	¥308,000 (¥280,000)	140	¥313,500 (¥285,000)	141	¥319,000 (¥290,000)	142	¥324,500 (¥295,000)	143	¥330,000 (¥300,000)	144	¥335,500 (¥305,000)
4	1150	127	¥286,000 (¥260,000)	128	¥291,500 (¥265,000)	129	¥297,000 (¥270,000)	130	¥302,500 (¥275,000)	131	¥308,000 (¥280,000)	132	¥313,500 (¥285,000)	133	¥319,000 (¥290,000)	134	¥324,500 (¥295,000)	135	¥330,000 (¥300,000)
4	1100	118	¥280,500 (¥255,000)	119	¥286,000 (¥260,000)	120	¥291,500 (¥265,000)	121	¥297,000 (¥270,000)	122	¥302,500 (¥275,000)	123	¥308,000 (¥280,000)	124	¥313,500 (¥285,000)	125	¥319,000 (¥290,000)	126	¥324,500 (¥295,000)
4	1050	109	¥275,000 (¥250,000)	110	¥280,500 (¥255,000)	111	¥286,000 (¥260,000)	112	¥291,500 (¥265,000)	113	¥297,000 (¥270,000)	114	¥302,500 (¥275,000)	115	¥308,000 (¥280,000)	116	¥313,500 (¥285,000)	117	¥319,000 (¥290,000)
3	1000	100	¥269,500 (¥245,000)	101	¥275,000 (¥250,000)	102	¥280,500 (¥255,000)	103	¥286,000 (¥260,000)	104	¥291,500 (¥265,000)	105	¥297,000 (¥270,000)	106	¥302,500 (¥275,000)	107	¥308,000 (¥280,000)	108	¥313,500 (¥285,000)
3	950	91	¥264,000 (¥240,000)	92	¥269,500 (¥245,000)	93	¥275,000 (¥250,000)	94	¥280,500 (¥255,000)	95	¥286,000 (¥260,000)	96	¥291,500 (¥265,000)	97	¥297,000 (¥270,000)	98	¥302,500 (¥275,000)	99	¥308,000 (¥280,000)
3	900	82	¥258,500 (¥235,000)	83	¥264,000 (¥240,000)	84	¥269,500 (¥245,000)	85	¥275,000 (¥250,000)	86	¥280,500 (¥255,000)	87	¥286,000 (¥260,000)	88	¥291,500 (¥265,000)	89	¥297,000 (¥270,000)	90	¥302,500 (¥275,000)
3	850	73	¥253,000 (¥230,000)	74	¥258,500 (¥235,000)	75	¥264,000 (¥240,000)	76	¥269,500 (¥245,000)	77	¥275,000 (¥250,000)	78	¥280,500 (¥255,000)	79	¥286,000 (¥260,000)	80	¥291,500 (¥265,000)	81	¥297,000 (¥270,000)
2	800	64	¥247,500 (¥225,000)	65	¥253,000 (¥230,000)	66	¥258,500 (¥235,000)	67	¥264,000 (¥240,000)	68	¥269,500 (¥245,000)	69	¥275,000 (¥250,000)	70	¥280,500 (¥255,000)	71	¥286,000 (¥260,000)	72	¥291,500 (¥265,000)
2	750	55	¥242,000 (¥220,000)	56	¥247,500 (¥225,000)	57	¥253,000 (¥230,000)	58	¥258,500 (¥235,000)	59	¥264,000 (¥240,000)	60	¥269,500 (¥245,000)	61	¥275,000 (¥250,000)	62	¥280,500 (¥255,000)	63	¥286,000 (¥260,000)
2	700	46	¥236,500 (¥215,000)	47	¥242,000 (¥220,000)	48	¥247,500 (¥225,000)	49	¥253,000 (¥230,000)	50	¥258,500 (¥235,000)	51	¥264,000 (¥240,000)	52	¥269,500 (¥245,000)	53	¥275,000 (¥250,000)	54	¥280,500 (¥255,000)
2	650	37	¥231,000 (¥210,000)	38	¥236,500 (¥215,000)	39	¥242,000 (¥220,000)	40	¥247,500 (¥225,000)	41	¥253,000 (¥230,000)	42	¥258,500 (¥235,000)	43	¥264,000 (¥240,000)	44	¥269,500 (¥245,000)	45	¥275,000 (¥250,000)
1	600	28	¥225,500 (¥205,000)	29	¥231,000 (¥210,000)	30	¥236,500 (¥215,000)	31	¥242,000 (¥220,000)	32	¥247,500 (¥225,000)	33	¥253,000 (¥230,000)	34	¥258,500 (¥235,000)	35	¥264,000 (¥240,000)		

F・C・M Full Cabinet フルキャビネット 5枚扉

取扱店限定商品 C M BW R

■ 通常タイプ

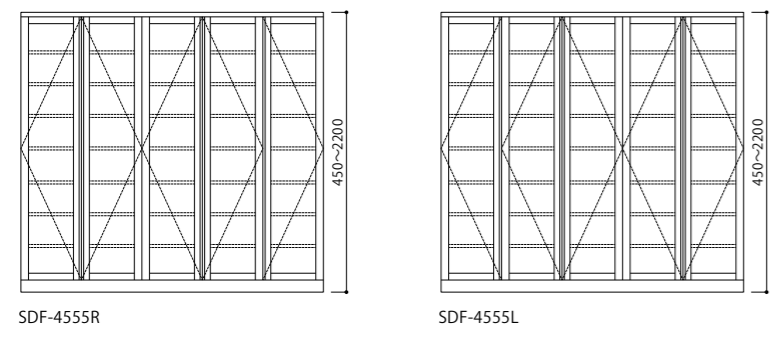

SDF-4555R SDF-4555L

■ 2段抽斗付タイプ Option

扉有りH950以上のみ対応

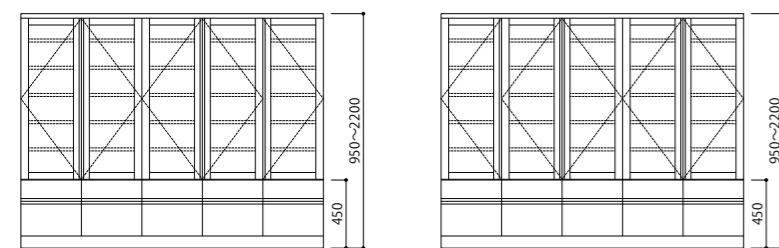

SDF-4555R-HK45 下段抽斗レール付 +¥110,000 (¥100,000) SDF-4555L-HK45 下段抽斗レール付 +¥110,000 (¥100,000)

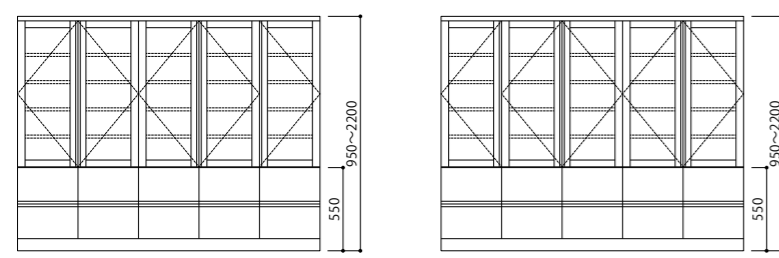

SDF-4555R-HK55 上下2段抽斗レール付 +¥110,000 (¥100,000) SDF-4555L-HK55 上下2段抽斗レール付 +¥110,000 (¥100,000)

Order System

■ Select Order										
デザイン	FLAT			CARRA			MIST			
品番	SDF-4555R(L)			SCF-3555R(L)			SAF-1555R(L)			
把手タイプ(コード)	掘込			ウッド(W)・スチール(S)			掘込			
扉	板扉・ガラス扉									
棚板	板棚(標準)・ガラス棚									
材質バリエーション	C M BW R									
総巾(50mm間隔)	1750~2250									
総高	450~2200									
奥行(コード)	330(D33)・390(D40)・450(D45)			330(D33)・390(D40)・450(D45)			345(D34)・405(D41)・465(D46)			
サイズ価格表は、デザイン:FLAT、材質:R材です。CARRA・MISTの本体価格は、FLATの10%up、C・M・BW材の本体価格は、R材の25%upとなります。(100円未満切り捨て)										
■ Order 例										
サイズ	アイテム	材質	品番	サイズ番号	奥行	タイプ	把手	木部色	扉	税込価格(本体価格)
W2000×D450×H1450	SDF	R	4555R	226	D45	-	-	NC	-ガラス扉	¥423,500 (¥385,000)

■ 1段抽斗付タイプ Option

扉有りH600以上のみ対応

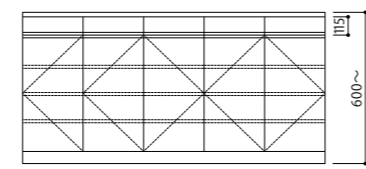

SDF-4555R-U10 最上段抽斗付 +¥44,000 (¥40,000) ※ 抽斗レールは付きません

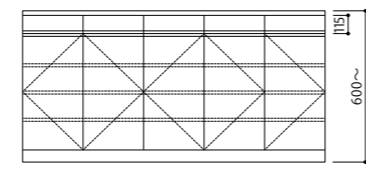

SDF-4555L-U10 最上段抽斗付 +¥44,000 (¥40,000) ※ 抽斗レールは付きません

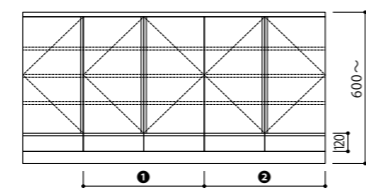

SDF-4555R-G10 最下段抽斗付 +¥44,000 (¥40,000) ※ 抽斗レールは付きません

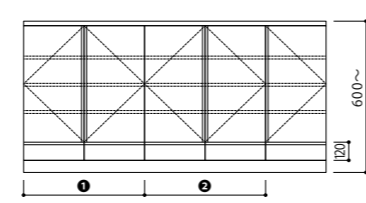

SDF-4555L-G10 最下段抽斗付 +¥44,000 (¥40,000) ※ 抽斗レールは付きません

■ 通常タイプ SDF-R4555R(L) Type

FLAT R

8	2200	386	¥539,000 (¥490,000)	387	¥544,500 (¥495,000)	388	¥550,000 (¥500,000)	389	¥555,500 (¥505,000)	390	¥561,000 (¥510,000)	391	¥566,500 (¥515,000)	392	¥572,000 (¥520,000)	393	¥577,500 (¥525,000)	394	¥583,000 (¥530,000)	395	¥588,500 (¥535,000)	396	¥594,000 (¥540,000)
8	2150	375	¥533,500 (¥485,000)	376	¥539,000 (¥490,000)	377	¥544,500 (¥495,000)	378	¥550,000 (¥500,000)	379	¥555,500 (¥505,000)	380	¥561,000 (¥510,000)	381	¥566,500 (¥515,000)	382	¥572,000 (¥520,000)	383	¥577,500 (¥525,000)	384	¥583,000 (¥530,000)	385	¥588,500 (¥535,000)
8	2100	364	¥528,000 (¥480,000)	365	¥533,500 (¥485,000)	366	¥539,000 (¥490,000)	367	¥544,500 (¥495,000)	368	¥550,000 (¥500,000)	369	¥555,500 (¥505,000)	370	¥561,000 (¥510,000)	371	¥566,500 (¥515,000)	372	¥572,000 (¥520,000)	373	¥577,500 (¥525,000)	374	¥583,000 (¥530,000)
8	2050	353	¥522,500 (¥475,000)	354	¥528,000 (¥480,000)	355	¥533,500 (¥485,000)	356	¥539,000 (¥490,000)	357	¥544,500 (¥495,000)	358	¥550,000 (¥500,000)	359	¥555,500 (¥505,000)	360	¥561,000 (¥510,000)	361	¥566,500 (¥515,000)	362	¥572,000 (¥520,000)	363	¥577,500 (¥525,000)
7	2000	342	¥517,000 (¥470,000)	343	¥522,500 (¥475,000)	344	¥528,000 (¥480,000)	345	¥533,500 (¥485,000)	346	¥539,000 (¥490,000)	347	¥544,500 (¥495,000)	348	¥550,000 (¥500,000)	349	¥555,500 (¥505,000)	350	¥561,000 (¥510,000)	351	¥566,500 (¥515,000)	352	¥572,000 (¥520,000)
7	1950	331	¥511,500 (¥465,000)	332	¥517,000 (¥470,000)	333	¥522,500 (¥475,000)	334	¥528,000 (¥480,000)	335	¥533,500 (¥485,000)	336	¥539,000 (¥490,000)	337	¥544,500 (¥495,000)	338	¥550,000 (¥500,000)	339	¥555,500 (¥505,000)	340	¥561,000 (¥510,000)	341	¥566,500 (¥515,000)
7	1900	320	¥506,000 (¥460,000)	321	¥511,500 (¥465,000)	322	¥517,000 (¥470,000)	323	¥522,500 (¥475,000)	324	¥528,000 (¥480,000)	325	¥533,500 (¥485,000)	326	¥539,000 (¥490,000)	327	¥544,500 (¥495,000)	328	¥550,000 (¥500,000)	329	¥555,500 (¥505,000)	330	¥561,000 (¥510,000)
7	1850	309	¥500,500 (¥455,000)	310	¥506,000 (¥460,000)	311	¥511,500 (¥465,000)	312	¥517,000 (¥470,000)	313	¥522,500 (¥475,000)	314	¥528,000 (¥480,000)	315	¥533,500 (¥485,000)	316	¥539,000 (¥490,000)	317	¥544,500 (¥495,000)	318	¥550,000 (¥500,000)	319	¥555,500 (¥505,000)
7	1800	298	¥495,000 (¥450,000)	299	¥500,500 (¥455,000)	300	¥506,000 (¥460,000)	301	¥511,500 (¥465,000)	302	¥517,000 (¥470,000)	303	¥522,500 (¥475,000)	304	¥528,000 (¥480,000)	305	¥533,500 (¥485,000)	306	¥539,000 (¥490,000)	307	¥544,500 (¥495,000)	308	¥550,000 (¥500,000)
6	1750	287	¥489,500 (¥445,000)	288	¥495,000 (¥450,000)	289	¥500,500 (¥455,000)	290	¥506,000 (¥460,000)	291	¥511,500 (¥465,000)	292	¥517,000 (¥470,000)	293	¥522,500 (¥475,000)	294	¥528,000 (¥480,000)	295	¥533,500 (¥485,000)	296	¥539,000 (¥490,000)	297	¥544,500 (¥495,000)
6	1700	276	¥484,000 (¥440,000)	277	¥489,500 (¥445,000)	278	¥495,000 (¥450,000)	279	¥500,500 (¥455,000)	280	¥506,000 (¥460,000)	281	¥511,500 (¥465,000)	282	¥517,000 (¥470,000)	283	¥522,500 (¥475,000)	284	¥528,000 (¥480,000)	285	¥533,500 (¥485,000)	286	¥539,000 (¥490,000)
6	1650	265	¥442,200 (¥402,000)	266	¥447,700 (¥407,000)	267	¥453,200 (¥412,000)	268	¥458,700 (¥417,000)	269	¥464,200 (¥422,000)	270	¥469,700 (¥427,000)	271	¥475,200 (¥432,000)	272	¥480,700 (¥437,000)	273	¥486,200 (¥442,000)	274	¥491,700 (¥447,000)	275	¥497,200 (¥452,000)
6	1600	254	¥431,200 (¥392,000)	255	¥436,700 (¥397,000)	256	¥442,200 (¥402,000)	257	¥447,700 (¥407,000)	258	¥453,200 (¥412,000)	259	¥458,700 (¥417,000)	260	¥464,200 (¥422,000)	261	¥469,700 (¥427,000)	262	¥475,200 (¥432,000)	263	¥480,700 (¥437,000)	264	¥486,200 (¥442,000)
6	1550	243	¥420,200 (¥382,000)	244	¥425,700 (¥387,000)	245	¥431,200 (¥392,000)	246	¥436,700 (¥397,000)	247	¥442,200 (¥402,000)	248	¥447,700 (¥407,000)	249	¥453,200 (¥412,000)	250	¥458,700 (¥417,000)	251	¥464,200 (¥422,000)	252	¥469,700 (¥427,000)	253	¥475,200 (¥432,000)
6	1500	232	¥409,200 (¥372,000)	233	¥414,700 (¥377,000)	234	¥420,200 (¥382,000)	235	¥425,700 (¥387,000)	236	¥431,200 (¥392,000)	237	¥436,700 (¥397,000)	238	¥442,200 (¥402,000)	239	¥447,700 (¥407,000)	240	¥453,200 (¥412,000)	241	¥458,700 (¥417,000)	242	¥464,200 (¥422,000)
6	1450	221	¥398,200 (¥362,000)	222	¥403,700 (¥367,000)	223	¥409,200 (¥372,000)	224	¥414,700 (¥377,000)	225	¥420,200 (¥382,000)	226	¥425,700 (¥387,000)	227	¥431,200 (¥392,000)	228	¥436,700 (¥397,000)	229	¥442,200 (¥402,000)	230	¥447,700 (¥407,000)	231	¥453,200 (¥412,000)
5	1400	210	¥387,200 (¥352,000)	211	¥392,700 (¥357,000)	212	¥398,200 (¥362,000)	213	¥403,700 (¥367,000)	214	¥409,200 (¥372,000)	215	¥414,700 (¥377,000)	216	¥420,200 (¥382,000)	217	¥425,700 (¥387,000)	218	¥431,200 (¥392,000)	219	¥436,700 (¥397,000)	220	¥442,200 (¥402,000)
5	1350	199	¥376,200 (¥342,000)	200	¥381,700 (¥347,000)	201	¥387,200 (¥352,000)	202	¥392,700 (¥357,000)	203	¥398,200 (¥362,000)	204	¥403,700 (¥367,000)	205	¥409,200 (¥372,000)	206	¥414,700 (¥377,000)	207	¥420,200 (¥382,000)	208	¥425,700 (¥387,000)	209	¥431,200 (¥392,000)
5	1300	188	¥365,200 (¥332,000)	189	¥370,700 (¥337,000)	190	¥376,200 (¥342,000)	191	¥381,700 (¥347,000)	192	¥387,200 (¥352,000)	193	¥392,700 (¥357,000)	194	¥398,200 (¥362,000)	195	¥403,700 (¥367,000)	196	¥409,200 (¥372,000)	197	¥414,700 (¥377,000)	198	¥420,200 (¥382,000)
5	1250	177	¥354,200 (¥322,000)	178	¥359,700 (¥327,000)	179	¥365,200 (¥332,000)	180	¥370,700 (¥337,000)	181	¥376,200 (¥342,000)	182	¥381,700 (¥347,000)	183	¥387,200 (¥352,000)	184	¥392,700 (¥357,000)	185	¥398,200 (¥362,000)	186	¥403,700 (¥367,000)	187	¥409,200 (¥372,000)
4	1200	166	¥343,200 (¥312,000)	167	¥348,700 (¥317,000)	168	¥354,200 (¥322,000)	169	¥359,700 (¥327,000)	170	¥365,200 (¥332,000)	171	¥370,700 (¥337,000)	172	¥376,200 (¥342,000)	173	¥381,700 (¥347,000)	174	¥387,200 (¥352,000)	175	¥392,700 (¥357,000)	176	¥398,200 (¥362,000)
4	1150	155	¥332,200 (¥302,000)	156	¥337,700 (¥307,000)	157	¥343,200 (¥312,000)	158	¥348,700 (¥317,000)	159	¥354,200 (¥322,000)	160	¥359,700 (¥327,000)	161	¥365,200 (¥332,000)	162	¥370,700 (¥337,000)	163	¥376,200 (¥342,000)	164	¥381,700 (¥347,000)	165	¥387,200 (¥352,000)
4	1100	144	¥321,200 (¥292,000)	145	¥326,700 (¥297,000)	146	¥332,200 (¥302,000)	147	¥337,700 (¥307,000)	148	¥343,200 (¥312,000)	149	¥348,700 (¥317,000)	150	¥354,200 (¥322,000)	151	¥359,700 (¥327,000)	152	¥365,200 (¥332,000)	153	¥370,700 (¥337,000)	154	¥376,200 (¥342,000)
4	1050	133	¥310,200 (¥282,000)	134	¥315,700 (¥287,000)	135	¥321,200 (¥292,000)	136	¥326,700 (¥297,000)	137	¥332,200 (¥302,000)	138	¥337,700 (¥307,000)	139	¥343,200 (¥312,000)	140	¥348,700 (¥317,000)	141	¥354,200 (¥322,000)	142	¥359,700 (¥327,000)	143	¥365,200 (¥332,000)
3	1000	122	¥302,500 (¥275,000)	123	¥307,000 (¥277,000)	124	¥312,500 (¥282,000)	125	¥317,000 (¥287,000)	126	¥322,500 (¥292,000)	127	¥327,000 (¥295,000)	128	¥332,500 (¥297,000)	129	¥337,000 (¥299,000)	130	¥342,500 (¥300,000)	131	¥347,000 (¥302,000)	132	¥352,500 (¥305,000)
3	950	111	¥293,700 (¥267,000)	112	¥299,200 (¥270,000)	113	¥304,700 (¥272,000)	114	¥310,200 (¥277,000)	115	¥315,700 (¥282,000)	116	¥321,200 (¥285,000)	117	¥326,700 (¥287,000)	118	¥332,200 (¥289,000)	119	¥337,700 (¥292,000)	120	¥343,200 (¥295,000)	121	¥348,700 (¥297,000)
3	900	100	¥286,000 (¥260,000)	101	¥291,500 (¥265,000)	102	¥297,000 (¥267,000)	103	¥302,500 (¥270,000)	104	¥308,000 (¥272,000)	105	¥313,500 (¥275,000)	106	¥319,000 (¥277,000)	107	¥324,500 (¥279,000)	108	¥330,000 (¥280,000)	109	¥335,500 (¥282,000)	110	¥341,000 (¥285,000)
3	850	89	¥277,200 (¥252,000)	90	¥282,700 (¥255,000)	91	¥288,200 (¥257,000)	92	¥293,700 (¥260,000)	93	¥299,200 (¥262,000)	94	¥304,700 (¥265,000)	95	¥310,200 (¥267,000)	96	¥315,700 (¥269,000)	97	¥321,200 (¥270,000)	98	¥326,700 (¥272,000)	99	¥332,200 (¥275,000)
2	800	78	¥275,000 (¥250,000)	79	¥277,200 (¥252,000)	80	¥280,500 (¥255,000)	81	¥282,700 (¥257,000)	82	¥286,000 (¥260,000)	83	¥288,200 (¥262,000)	84	¥291,500 (¥265,000)	85	¥293,700 (¥267,000)	86	¥297,000 (¥269,				

F・C・M Full Cabinet フルキャビネット 6枚扉

■ 通常タイプ

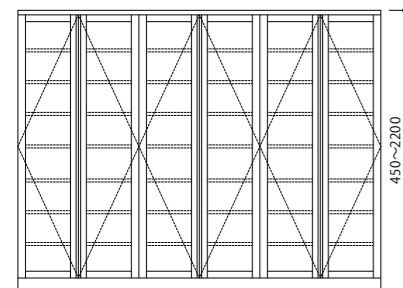

SDF-4556

■ 2段抽斗付タイプ Option 扉有りH950以上のみ対応

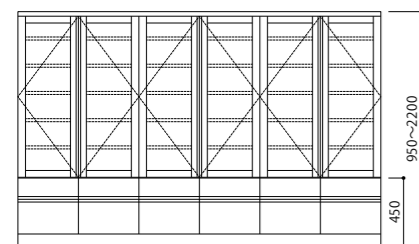

SDF-4556-HK45
下段抽斗レール付 +¥132,000 (¥120,000)

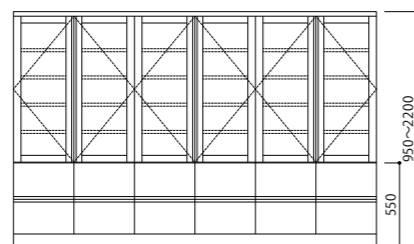

SDF-4556-HK55
上下2段抽斗レール付 +¥132,000 (¥120,000)

■ 1段抽斗付タイプ Option 扉有りH600以上のみ対応

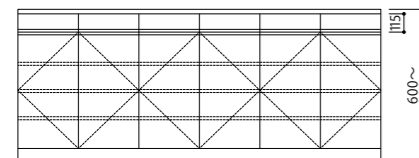

SDF-4556-U10
最上段抽斗付 +¥52,800 (¥48,000)
※ 抽斗レールは付きません

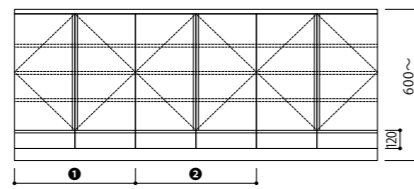

SDF-4556-G10
最下段抽斗付 +¥52,800 (¥48,000)
※ 抽斗レールは付きません

Order System

■ Select Order

デザイン	FLAT	CARRA	MIST
品番	SDF-4556	SCF-3556	SAF-1556
把手タイプ(コード)	掘込	ウッド(W)・スチール(S)	掘込
扉	板扉・ガラス扉		
棚板	板棚(標準)・ガラス棚		
材質バリエーション	C M BW R		
総巾(50mm間隔)	2100~2700		
総高	450~2200		
奥行(コード)	330(D33)・390(D40)・450(D45)	330(D33)・390(D40)・450(D45)	345(D34)・405(D41)・465(D46)

サイズ価格表は、デザイン:FLAT、材質:R材です。CARRA・MISTの本体価格は、FLATの10%up、C・M・BW材の本体価格は、R材の25%upとなります。(100円未満切り捨て)

■ Order 例

サイズ	アイテム	材質	品番	サイズ番号	奥行	タイプ	把手	木部色	扉	税込価格(本体価格)							
W2200×D390×H950	SCF	-	R	3556	-	133	-	D40	-	U10	-	S	-	NC	-	ガラス扉	¥469,480 (¥426,800)

※全タイプ、側面寸法は同じです。P62にてご確認ください。

取扱店限定商品 C M BW R

FLAT R

■ 通常タイプ SDF-R4556 Type

8	2200	456	¥654,500 (¥595,000)	457	¥660,000 (¥600,000)	458	¥665,500 (¥605,000)	459	¥671,000 (¥610,000)	460	¥676,500 (¥615,000)	461	¥682,000 (¥620,000)	462	¥687,500 (¥625,000)	463	¥693,000 (¥630,000)	464	¥698,500 (¥635,000)	465	¥704,000 (¥640,000)	466	¥709,500 (¥645,000)	467	¥715,000 (¥650,000)	468	¥720,500 (¥655,000)
8	2150	443	¥649,000 (¥590,000)	444	¥654,500 (¥595,000)	445	¥660,000 (¥600,000)	446	¥665,500 (¥605,000)	447	¥671,000 (¥610,000)	448	¥676,500 (¥615,000)	449	¥682,000 (¥620,000)	450	¥687,500 (¥625,000)	451	¥693,000 (¥630,000)	452	¥698,500 (¥635,000)	453	¥704,000 (¥640,000)	454	¥709,500 (¥645,000)	455	¥715,000 (¥650,000)
8	2100	430	¥643,500 (¥585,000)	431	¥649,000 (¥590,000)	432	¥654,500 (¥595,000)	433	¥660,000 (¥600,000)	434	¥665,500 (¥605,000)	435	¥671,000 (¥610,000)	436	¥676,500 (¥615,000)	437	¥682,000 (¥620,000)	438	¥687,500 (¥625,000)	439	¥693,000 (¥630,000)	440	¥698,500 (¥635,000)	441	¥704,000 (¥640,000)	442	¥709,500 (¥645,000)
8	2050	417	¥638,000 (¥580,000)	418	¥643,500 (¥585,000)	419	¥649,000 (¥590,000)	420	¥654,500 (¥595,000)	421	¥660,000 (¥600,000)	422	¥665,500 (¥605,000)	423	¥671,000 (¥610,000)	424	¥676,500 (¥615,000)	425	¥682,000 (¥620,000)	426	¥687,500 (¥625,000)	427	¥693,000 (¥630,000)	428	¥698,500 (¥635,000)	429	¥704,000 (¥640,000)
7	2000	404	¥632,500 (¥575,000)	405	¥638,000 (¥580,000)	406	¥643,500 (¥585,000)	407	¥649,000 (¥590,000)	408	¥654,500 (¥595,000)	409	¥660,000 (¥600,000)	410	¥665,500 (¥605,000)	411	¥671,000 (¥610,000)	412	¥676,500 (¥615,000)	413	¥682,000 (¥620,000)	414	¥687,500 (¥625,000)	415	¥693,000 (¥630,000)	416	¥698,500 (¥635,000)
7	1950	391	¥627,000 (¥570,000)	392	¥632,500 (¥575,000)	393	¥638,000 (¥580,000)	394	¥643,500 (¥585,000)	395	¥649,000 (¥590,000)	396	¥654,500 (¥595,000)	397	¥660,000 (¥600,000)	398	¥665,500 (¥605,000)	399	¥671,000 (¥610,000)	400	¥676,500 (¥615,000)	401	¥682,000 (¥620,000)	402	¥687,500 (¥625,000)	403	¥693,000 (¥630,000)
7	1900	378	¥621,500 (¥565,000)	379	¥627,000 (¥570,000)	380	¥632,500 (¥575,000)	381	¥638,000 (¥580,000)	382	¥643,500 (¥585,000)	383	¥649,000 (¥590,000)	384	¥654,500 (¥595,000)	385	¥660,000 (¥600,000)	386	¥665,500 (¥605,000)	387	¥671,000 (¥610,000)	388	¥676,500 (¥615,000)	389	¥682,000 (¥620,000)	390	¥687,500 (¥625,000)
7	1850	365	¥616,000 (¥560,000)	366	¥621,500 (¥565,000)	367	¥627,000 (¥570,000)	368	¥632,500 (¥575,000)	369	¥638,000 (¥580,000)	370	¥643,500 (¥585,000)	371	¥649,000 (¥590,000)	372	¥654,500 (¥595,000)	373	¥660,000 (¥600,000)	374	¥665,500 (¥605,000)	375	¥671,000 (¥610,000)	376	¥676,500 (¥615,000)	377	¥682,000 (¥620,000)
7	1800	352	¥610,500 (¥555,000)	353	¥616,000 (¥560,000)	354	¥621,500 (¥565,000)	355	¥627,000 (¥570,000)	356	¥632,500 (¥575,000)	357	¥638,000 (¥580,000)	358	¥643,500 (¥585,000)	359	¥649,000 (¥590,000)	360	¥654,500 (¥595,000)	361	¥660,000 (¥600,000)	362	¥665,500 (¥605,000)	363	¥671,000 (¥610,000)	364	¥676,500 (¥615,000)
6	1750	339	¥605,000 (¥550,000)	340	¥610,500 (¥555,000)	341	¥616,000 (¥560,000)	342	¥621,500 (¥565,000)	343	¥627,000 (¥570,000)	344	¥632,500 (¥575,000)	345	¥638,000 (¥580,000)	346	¥643,500 (¥585,000)	347	¥649,000 (¥590,000)	348	¥654,500 (¥595,000)	349	¥660,000 (¥600,000)	350	¥665,500 (¥605,000)	351	¥671,000 (¥610,000)
6	1700	326	¥599,500 (¥545,000)	327	¥605,000 (¥550,000)	328	¥610,500 (¥555,000)	329	¥616,000 (¥560,000)	330	¥621,500 (¥565,000)	331	¥627,000 (¥570,000)	332	¥632,500 (¥575,000)	333	¥638,000 (¥580,000)	334	¥643,500 (¥585,000)	335	¥649,000 (¥590,000)	336	¥654,500 (¥595,000)	337	¥660,000 (¥600,000)	338	¥665,500 (¥605,000)
6	1650	313	¥555,500 (¥505,000)	314	¥561,000 (¥510,000)	315	¥566,500 (¥515,000)	316	¥574,200 (¥522,000)	317	¥579,700 (¥527,000)	318	¥585,200 (¥532,000)	319	¥590,700 (¥537,000)	320	¥596,200 (¥542,000)	321	¥601,700 (¥547,000)	322	¥607,200 (¥552,000)	323	¥612,700 (¥557,000)	324	¥618,200 (¥562,000)	325	¥623,700 (¥567,000)
6	1600	300	¥541,200 (¥492,000)	301	¥546,700 (¥497,000)	302	¥552,200 (¥502,000)	303	¥557,700 (¥507,000)	304	¥563,200 (¥512,000)	305	¥568,700 (¥517,000)	306	¥574,200 (¥522,000)	307	¥579,700 (¥527,000)	308	¥585,200 (¥532,000)	309	¥590,700 (¥537,000)	310	¥596,200 (¥542,000)	311	¥601,700 (¥547,000)	312	¥607,200 (¥552,000)
6	1550	287	¥528,000 (¥480,000)	288	¥533,500 (¥485,000)	289	¥539,000 (¥490,000)	290	¥544,500 (¥495,000)	291	¥546,700 (¥497,000)	292	¥552,200 (¥502,000)	293	¥557,700 (¥507,000)	294	¥563,200 (¥512,000)	295	¥568,700 (¥517,000)	296	¥574,200 (¥522,000)	297	¥579,700 (¥527,000)	298	¥585,200 (¥532,000)	299	¥590,700 (¥537,000)
6	1500	274	¥513,700 (¥467,000)	275	¥519,200 (¥472,000)	276	¥524,700 (¥477,000)	277	¥530,200 (¥482,000)	278	¥533,500 (¥485,000)	279	¥537,000 (¥487,000)	280	¥541,200 (¥492,000)	281	¥546,700 (¥497,000)	282	¥552,200 (¥502,000)	283	¥557,700 (¥507,000)	284	¥563,200 (¥512,000)	285	¥568,700 (¥517,000)	286	¥574,200 (¥522,000)
6	1450	261	¥500,500 (¥455,000)	262	¥506,000 (¥460,000)	263	¥511,500 (¥465,000)	264	¥517,000 (¥470,000)	265	¥519,200 (¥472,000)	266	¥522,500 (¥475,000)	267	¥524,700 (¥477,000)	268	¥530,200 (¥482,000)	269	¥535,700 (¥487,000)	270	¥541,200 (¥492,000)	271	¥546,700 (¥497,000)	272	¥552,200 (¥502,000)	273	¥557,700 (¥507,000)
5	1400	248	¥486,200 (¥442,000)	249	¥491,700 (¥447,000)	250	¥497,200 (¥452,000)	251	¥502,700 (¥457,000)	252	¥506,000 (¥460,000)	253	¥508,200 (¥462,000)	254	¥511,500 (¥465,000)	255	¥513,700 (¥467,000)	256	¥519,200 (¥472,000)	257	¥524,700 (¥477,000)	258	¥530,200 (¥482,000)	259	¥535,700 (¥487,000)	260	¥541,200 (¥492,000)
5	1350	235	¥473,000 (¥430,000)	236	¥478,500 (¥435,000)	237	¥484,000 (¥440,000)	238	¥489,500 (¥445,000)	239	¥491,700 (¥447,000)	240	¥495,000 (¥450,000)	241	¥497,200 (¥452,000)	242	¥500,500 (¥455,000)	243	¥502,700 (¥457,000)	244	¥508,200 (¥462,000)	245	¥513,700 (¥467,000)	246	¥519,200 (¥472,000)	247	¥524,700 (¥477,000)
5	1300	222	¥458,700 (¥417,000)	223	¥464,200 (¥422,000)	224	¥469,700 (¥427,000)	225	¥475,200 (¥432,000)	226	¥478,500 (¥435,000)	227	¥480,700 (¥437,000)	228	¥484,000 (¥440,000)	229	¥486,200 (¥442,000)	230	¥489,500 (¥445,000)	231	¥491,700 (¥447,000)	232	¥497,200 (¥452,000)	233	¥502,700 (¥457,000)	234	¥508,200 (¥462,000)
5	1250	209	¥445,500 (¥405,000)	210	¥451,000 (¥410,000)	211	¥456,500 (¥415,000)	212	¥462,000 (¥420,000)	213	¥464,200 (¥422,000)	214	¥467,500 (¥425,000)	215	¥469,700 (¥427,000)	216	¥473,000 (¥430,000)	217	¥475,200 (¥432,000)	218	¥478,500 (¥435,000)	219	¥480,700 (¥437,000)	220	¥486,200 (¥442,000)	221	¥491,700 (¥447,000)
4	1200	196	¥431,200 (¥392,000)	197	¥436,700 (¥397,000)	198	¥442,200 (¥402,000)	199	¥447,700 (¥407,000)	200	¥451,000 (¥410,000)	201	¥453,200 (¥412,000)	202	¥456,500 (¥415,000)	203	¥458,700 (¥417,000)	204	¥462,000 (¥420,000)	205	¥464,200 (¥422,000)	206	¥467,500 (¥425,000)	207	¥469,700 (¥427,000)	208	¥475,200 (¥432,000)
4	1150	183	¥418,000 (¥380,000)	184	¥423,500 (¥385,000)	185	¥429,000 (¥390,000)	186	¥434,500 (¥395,000)	187	¥436,700 (¥397,000)	188	¥440,000 (¥400,000)	189	¥442,200 (¥402,000)	190	¥445,500 (¥405,000)	191	¥447,700 (¥407,000)	192	¥451,000 (¥410,000)	193	¥453,200 (¥412,000)	194	¥456,500 (¥415,000)	195	¥458,700 (¥417,000)
4	1100	170	¥403,700 (¥367,000)	171	¥409,200 (¥372,000)	172	¥414,700 (¥377,000)	173	¥420,200 (¥382,000)	174	¥423,500 (¥385,000)	175	¥425,700 (¥387,000)	176	¥429,000 (¥390,000)	177	¥431,200 (¥392,000)	178	¥434,500 (¥395,000)	179	¥436,700 (¥397,000)	180	¥440,000 (¥400,000)	181	¥442,200 (¥402,000)	182	¥445,500 (¥405,000)
4	1050	157	¥390,500 (¥355,000)	158	¥396,000 (¥360,																						

F・C・M Dining Board & Open Board ダイニングボード & オープンボード

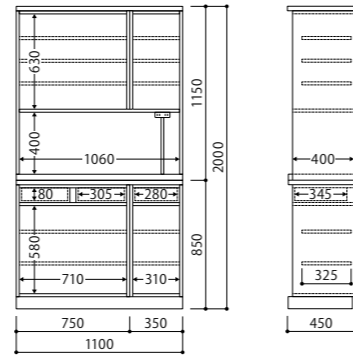

FLAT R

品番	SDH-R4183S-44-B-D45	W1100×D450×H2000	¥358,600 (¥326,000)
Option	スライドテーブル		¥27,500 (¥25,000)
合計			¥386,100 (¥351,000)

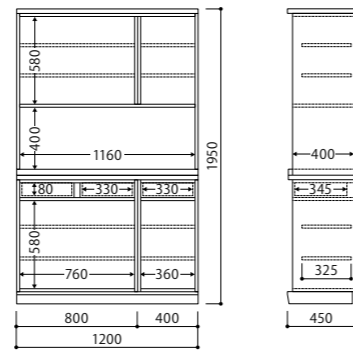

CARRA R

品番	SCH-R3183S-39-B-D45-S-FO	W1200×D450×H1950	¥404,140 (¥367,400)
Option	スライドテーブル		¥30,250 (¥27,500)
合計			¥434,390 (¥394,900)

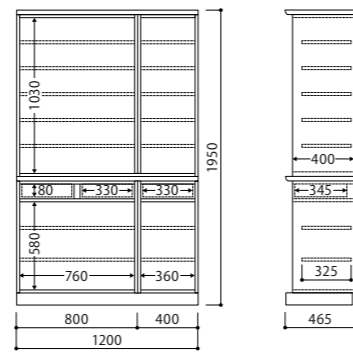

MIST R

品番	SAH-R1083-39-D46-LO	W1200×D465×H1950	¥404,140 (¥367,400)
----	---------------------	------------------	---------------------

取扱店限定商品

C

M

BW

R



■ダンパー内蔵スライド丁番
扉がゆっくりと閉まります。



■オープンボードコンセント
(ブレーカー付)
調理家電の配線もきれいにまとまります。



■アジャスター付台輪
細かなレベル調整が可能です。



■背面かき込み加工
幅木の干渉を防ぎ
壁面にびたりと設置できます。



■9mm厚バックパネル
きれいに仕上げられた
バックパネルです。

■ ご注意

- 単体では転倒の危険性がございますので、壁面と固定して下さい。
- 大型サイズは、住居の扉を通過できない・エレベーターに乗らない・重量のオーバー等、設置できない場合がございますので、あらかじめご確認ください。
- D450タイプのみ抽斗にプラスチックトレイが付いています。
- スライドテーブル付きの場合、オープン高さは-50mmになります。
- 棚板枚数 上置き高さ1200mm以上：6枚 上置き高さ1100・1150mm：5枚 上置き高さ1050mm以下：4枚

Order System

■ Select Order

デザイン	FLAT	CARRA	MIST
品番(□□□:Typeコード)	SDH-4□□□	SCH-3□□□	SAH-1□□□
把手タイプ(コード)	掘込	ウッド(W)・スチール(S)	掘込
扉	上台	板扉・ガラス扉(標準)	
	下台	板扉(標準)・ガラス扉	
棚板	板棚(標準)・ガラス棚		
材質バリエーション	C M BW R		
総巾(50mm間隔)	550~2700		
総高(50mm間隔)	1700~2550		
奥行(コード)	330(D33)・390(D40)・450(D45)	330(D33)・390(D40)・450(D45)	345(D34)・405(D41)・465(D46)

サイズ価格表は、デザイン:FLAT、材質:R材です。CARRA・MISTの本体価格は、FLATの10%up、C・M・BW材の本体価格は、R材の25%upとなります。(100円未満切り捨て)

■ Order 例

サイズ	アイテム	材質	品番	サイズ番号	オープン高	奥行	把手	木部色	上台扉	下台扉	税込価格(本体価格)
W1100×D450×H2000	SDH	R	4183S	- 44	- B	- D45	-	HB	-	板扉	¥358,600 (¥326,000)

※価格表記は、税込価格(本体価格)です。※製品の材質・木部色の詳細につきましてはP02をご確認ください。

F・C・M Dining Board & Open Board 2枚扉

取扱店限定商品 C M BW R

■ 天袋付きタイプ

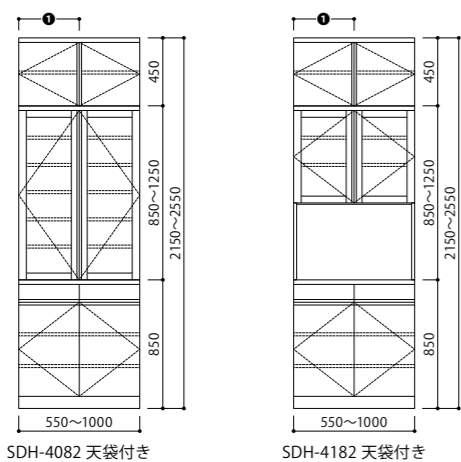

■ 天袋無しタイプ

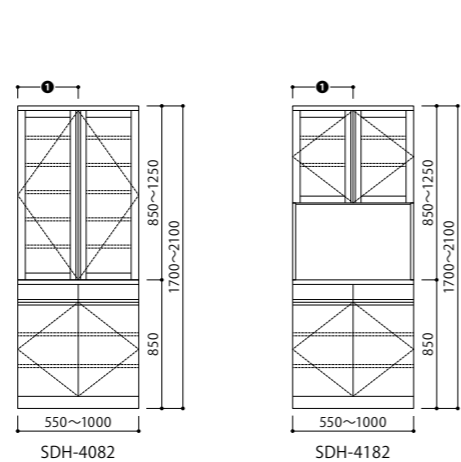

■ 2枚扉 SDH-R4082・SDH-R4182 Type

FLAT R

天袋付き	A~D	2550	178	¥359,700 (¥327,000)	179	¥364,100 (¥331,000)	180	¥370,700 (¥337,000)	120	¥375,100 (¥341,000)	121	¥381,700 (¥347,000)	122	¥386,100 (¥351,000)	123	¥392,700 (¥357,000)	124	¥397,100 (¥361,000)	125	¥403,700 (¥367,000)	126	¥408,100 (¥371,000)
	A~D	2500	175	¥354,200 (¥322,000)	176	¥358,600 (¥326,000)	177	¥365,200 (¥332,000)	113	¥369,600 (¥336,000)	114	¥376,200 (¥342,000)	115	¥380,600 (¥346,000)	116	¥387,200 (¥352,000)	117	¥391,600 (¥356,000)	118	¥398,200 (¥362,000)	119	¥402,600 (¥366,000)
	A~D	2450	172	¥348,700 (¥317,000)	173	¥353,100 (¥321,000)	174	¥359,700 (¥327,000)	106	¥364,100 (¥331,000)	107	¥370,700 (¥337,000)	108	¥375,100 (¥341,000)	109	¥381,700 (¥347,000)	110	¥386,100 (¥351,000)	111	¥392,700 (¥357,000)	112	¥397,100 (¥361,000)
	A~D	2400	169	¥343,200 (¥312,000)	170	¥347,600 (¥316,000)	171	¥354,200 (¥322,000)	99	¥358,600 (¥326,000)	100	¥365,200 (¥332,000)	101	¥369,600 (¥336,000)	102	¥376,200 (¥342,000)	103	¥380,600 (¥346,000)	104	¥387,200 (¥352,000)	105	¥391,600 (¥356,000)
	A~D	2350	166	¥337,700 (¥307,000)	167	¥342,100 (¥311,000)	168	¥348,700 (¥317,000)	92	¥353,100 (¥321,000)	93	¥359,700 (¥327,000)	94	¥364,100 (¥331,000)	95	¥370,700 (¥337,000)	96	¥375,100 (¥341,000)	97	¥381,700 (¥347,000)	98	¥386,100 (¥351,000)
	A~D	2300	163	¥332,200 (¥302,000)	164	¥336,600 (¥306,000)	165	¥343,200 (¥312,000)	85	¥347,600 (¥316,000)	86	¥354,200 (¥322,000)	87	¥358,600 (¥326,000)	88	¥365,200 (¥332,000)	89	¥369,600 (¥336,000)	90	¥376,200 (¥342,000)	91	¥380,600 (¥346,000)
	A~C	2250	160	¥326,700 (¥297,000)	161	¥331,100 (¥301,000)	162	¥337,700 (¥307,000)	78	¥342,100 (¥311,000)	79	¥348,700 (¥317,000)	80	¥353,100 (¥321,000)	81	¥359,700 (¥327,000)	82	¥364,100 (¥331,000)	83	¥370,700 (¥337,000)	84	¥375,100 (¥341,000)
	A~B	2200	157	¥321,200 (¥292,000)	158	¥325,600 (¥296,000)	159	¥332,200 (¥302,000)	71	¥336,600 (¥306,000)	72	¥343,200 (¥312,000)	73	¥347,600 (¥316,000)	74	¥354,200 (¥322,000)	75	¥358,600 (¥326,000)	76	¥365,200 (¥332,000)	77	¥369,600 (¥336,000)
	A	2150	154	¥315,700 (¥287,000)	155	¥320,100 (¥291,000)	156	¥326,700 (¥297,000)	64	¥331,100 (¥301,000)	65	¥337,700 (¥307,000)	66	¥344,300 (¥313,000)	67	¥350,900 (¥319,000)	68	¥357,500 (¥325,000)	69	¥364,100 (¥331,000)	70	¥370,700 (¥337,000)
	天袋無し	A~D	2100	151	¥266,200 (¥242,000)	152	¥270,600 (¥246,000)	153	¥277,200 (¥252,000)	57	¥281,600 (¥256,000)	58	¥288,200 (¥262,000)	59	¥292,600 (¥266,000)	60	¥299,200 (¥272,000)	61	¥303,600 (¥276,000)	62	¥310,200 (¥282,000)	63
A~D		2050	148	¥260,700 (¥237,000)	149	¥265,100 (¥241,000)	150	¥271,700 (¥247,000)	50	¥276,100 (¥251,000)	51	¥282,700 (¥257,000)	52	¥287,100 (¥261,000)	53	¥293,700 (¥267,000)	54	¥298,100 (¥271,000)	55	¥304,700 (¥277,000)	56	¥309,100 (¥281,000)
A~D		2000	145	¥255,200 (¥232,000)	146	¥259,600 (¥236,000)	147	¥266,200 (¥242,000)	43	¥270,600 (¥246,000)	44	¥277,200 (¥252,000)	45	¥281,600 (¥256,000)	46	¥288,200 (¥262,000)	47	¥292,600 (¥266,000)	48	¥299,200 (¥272,000)	49	¥303,600 (¥276,000)
A~D		1950	142	¥249,700 (¥227,000)	143	¥254,100 (¥231,000)	144	¥260,700 (¥237,000)	36	¥265,100 (¥241,000)	37	¥271,700 (¥247,000)	38	¥276,100 (¥251,000)	39	¥282,700 (¥257,000)	40	¥287,100 (¥261,000)	41	¥293,700 (¥267,000)	42	¥298,100 (¥271,000)
A~D		1900	139	¥244,200 (¥222,000)	140	¥248,600 (¥226,000)	141	¥255,200 (¥232,000)	29	¥259,600 (¥236,000)	30	¥266,200 (¥242,000)	31	¥270,600 (¥246,000)	32	¥277,200 (¥252,000)	33	¥281,600 (¥256,000)	34	¥288,200 (¥262,000)	35	¥292,600 (¥266,000)
A~D		1850	136	¥238,700 (¥217,000)	137	¥243,100 (¥221,000)	138	¥249,700 (¥227,000)	22	¥254,100 (¥221,000)	23	¥260,700 (¥227,000)	24	¥265,100 (¥231,000)	25	¥271,700 (¥237,000)	26	¥276,100 (¥241,000)	27	¥282,700 (¥247,000)	28	¥287,100 (¥251,000)
A~C		1800	133	¥233,200 (¥212,000)	134	¥237,600 (¥216,000)	135	¥244,200 (¥222,000)	15	¥248,600 (¥226,000)	16	¥255,200 (¥232,000)	17	¥259,600 (¥236,000)	18	¥266,200 (¥242,000)	19	¥270,600 (¥246,000)	20	¥277,200 (¥252,000)	21	¥281,600 (¥256,000)
A~B		1750	130	¥227,700 (¥207,000)	131	¥232,100 (¥211,000)	132	¥238,700 (¥217,000)	8	¥243,100 (¥221,000)	9	¥249,700 (¥227,000)	10	¥254,100 (¥231,000)	11	¥260,700 (¥237,000)	12	¥265,100 (¥241,000)	13	¥271,700 (¥247,000)	14	¥276,100 (¥251,000)
A		1700	127	¥222,200 (¥202,000)	128	¥226,600 (¥206,000)	129	¥233,200 (¥212,000)	1	¥237,600 (¥216,000)	2	¥244,200 (¥222,000)	3	¥248,600 (¥226,000)	4	¥255,200 (¥232,000)	5	¥259,600 (¥236,000)	6	¥266,200 (¥242,000)	7	¥270,600 (¥246,000)
オープン高さコード		総高	550	600	650	700	750	800	850	900	950	1000										
オープン間口	総巾	510	560	610	660	710	760	810	860	910	960											
①扉巾		275	300	325	350	375	400	425	450	475	500											
コード		A	B	C	D																	
オープン高さ		400	450	500	550																	

※サイズによりオープン高さをお選びいただけます。(全扉枚数共通)

F・C・M Dining Board & Open Board 3枚扉

取扱店限定商品 C M BW R

■ 天袋付きタイプ

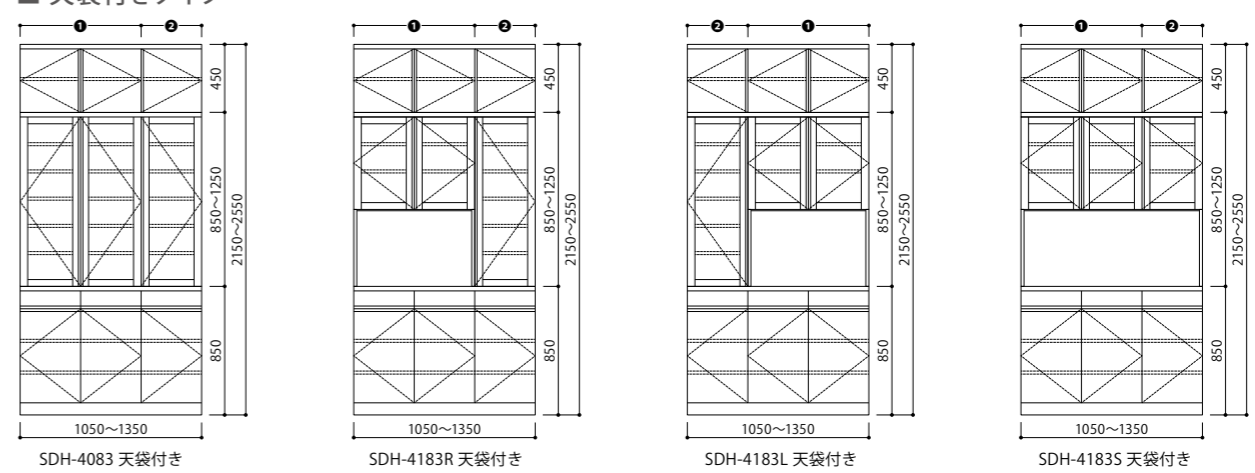

■ 天袋無しタイプ

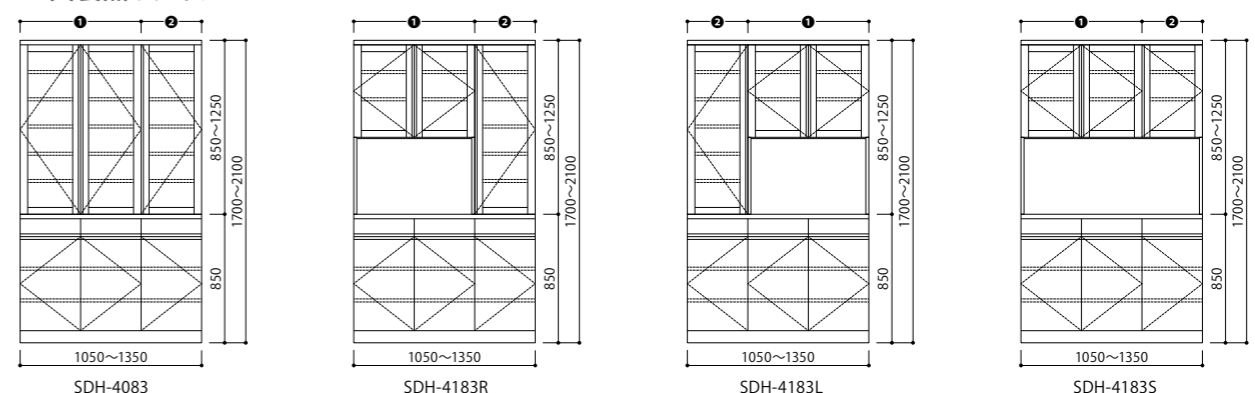

■ 3枚扉 SDH-R4083・SDH-R4183 Type

FLAT R

天袋付き	A~D	2550	120	¥487,300 (¥443,000)	121	¥496,100 (¥451,000)	122	¥503,800 (¥458,000)	123	¥512,600 (¥466,000)	124	¥520,300 (¥473,000)	125	¥529,100 (¥481,000)	126	¥536,800 (¥488,000)
	A~D	2500	113	¥479,600 (¥436,000)	114	¥488,400 (¥444,000)	115	¥496,100 (¥451,000)	116	¥504,900 (¥459,000)	117	¥512,600 (¥466,000)	118	¥521,400 (¥474,000)	119	¥529,100 (¥481,000)
	A~D	2450	106	¥470,800 (¥428,000)	107	¥479,600 (¥436,000)	108	¥487,300 (¥443,000)	109	¥496,100 (¥451,000)	110	¥503,800 (¥458,000)	111	¥512,600 (¥466,000)	112	¥520,300 (¥473,000)
	A~D	2400	99	¥465,300 (¥424,000)	100	¥471,900 (¥430,000)	101	¥479,600 (¥436,000)	102	¥488,400 (¥443,000)	103	¥496,100 (¥451,000)	104	¥504,900 (¥459,000)	105	¥512,600 (¥466,000)
	A~D	2350	92	¥459,800 (¥418,000)	93	¥466,400 (¥424,000)	94	¥470,800 (¥428,000)	95	¥479,600 (¥436,000)	96	¥487,300 (¥443,000)	97	¥496,100 (¥451,000)	98	¥503,800 (¥458,000)
	A~D	2300	85	¥454,300 (¥413,000)	86	¥460,900 (¥419,000)	87	¥465,300 (¥423,000)	88	¥471,900 (¥429,000)	89	¥479,600 (¥436,000)	90	¥488,400 (¥444,000)	91	¥496,100 (¥451,000)
	A~C	2250	78	¥448,800 (¥408,000)	79	¥455,400 (¥414,000)	80	¥459,800 (¥418,000)	81	¥466,400 (¥424,000)	82	¥470,800 (¥428,000)	83	¥479,600 (¥436,000)	84	¥487,300 (¥443,000)
	A~B	2200	71	¥443,300 (¥403,000)	72	¥449,900 (¥409,000)	73	¥454,300 (¥413,000)	74	¥460,900 (¥419,000)	75	¥465,300 (¥423,000)	76	¥471,900 (¥429,000)	77	¥479,600 (¥436,000)
	A	2150	64	¥437,800 (¥398,000)	65	¥444,400 (¥404,000)	66	¥448,800 (¥408,000)	67	¥455,400 (¥414,000)	68	¥459,800 (¥418,000)	69	¥466,400 (¥424,000)	70	¥470,800 (¥428,000)
	天袋無し	A~D	2100	57	¥366,300 (¥333,000)	58	¥375,100 (¥341,000)	59	¥382,800 (¥348,000)	60	¥391,600 (¥356,000)	61	¥399,300 (¥363,000)	62	¥408,100 (¥371,000)	63
A~D		2050	50	¥358,600 (¥326,000)	51	¥367,400 (¥334,000)	52	¥375,100 (¥341,000)	53	¥383,900 (¥349,000)	54	¥391,600 (¥356,000)	55	¥400,400 (¥364,000)	56	¥408,100 (¥371,000)
A~D		2000	43	¥349,800 (¥318,000)	44	¥358,600 (¥326,000)	45	¥366,300 (¥333,000)	46	¥375,100 (¥341,000)	47	¥382,800 (¥348,000)	48	¥391,600 (¥356,000)	49	¥399,300 (¥363,000)
A~D		1950	36	¥344,300 (¥313,000)	37	¥350,900 (¥319,000)	38	¥358,600 (¥326,000)	39	¥367,400 (¥334,000)	40	¥375,100 (¥341,000)	41	¥383,900 (¥349,000)	42	¥391,600 (¥356,000)
A~D		1900	29	¥338,800 (¥308,000)	30	¥345,400 (¥314,000)	31	¥349,800 (¥318,000)	32	¥358,600 (¥326,000)	33	¥366,300 (¥333,000)	34	¥375,100 (¥341,000)	35	¥382,800 (¥348,000)
A~D		1850	22	¥333,300 (¥303,000)	23	¥339,900 (¥309,000)	24</									

F・C・M Dining Board & Open Board 4枚扉

取扱店限定商品 C M BW R

■ 天袋付きタイプ

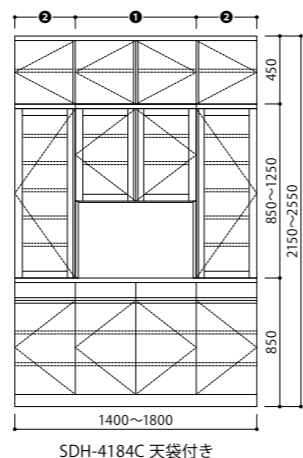
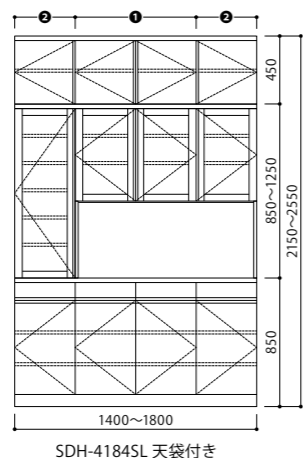
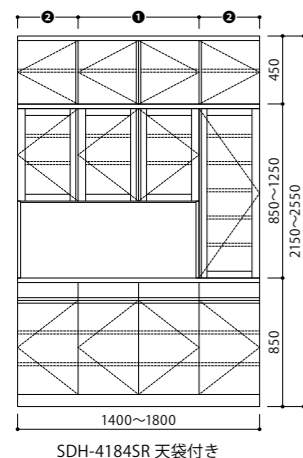
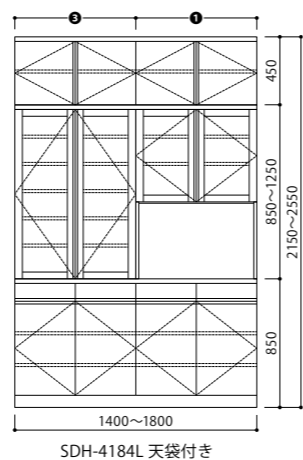
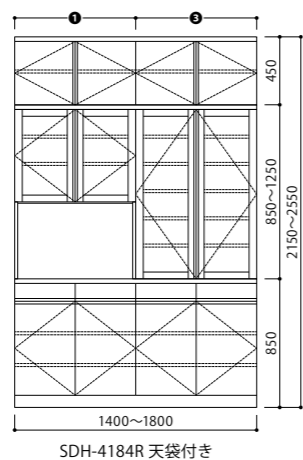
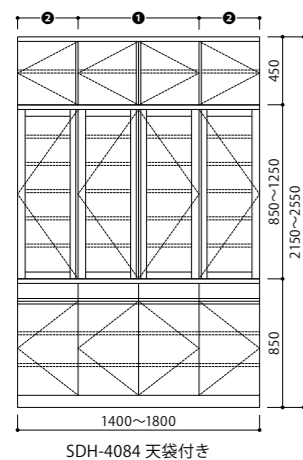

■ 天袋無しタイプ

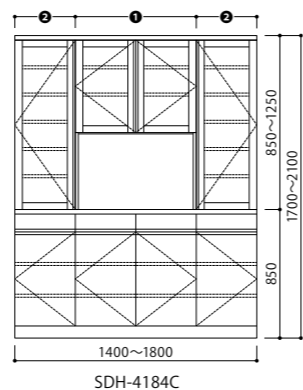
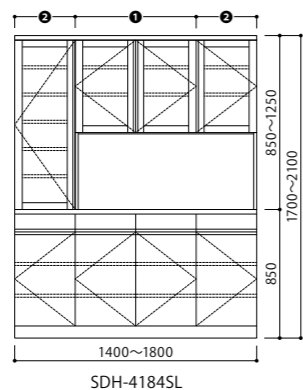
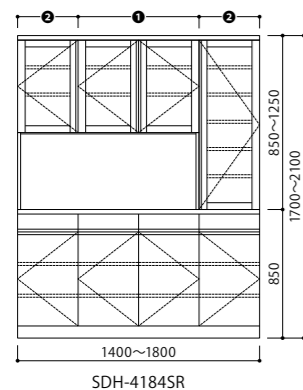
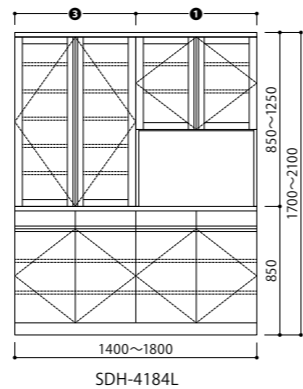
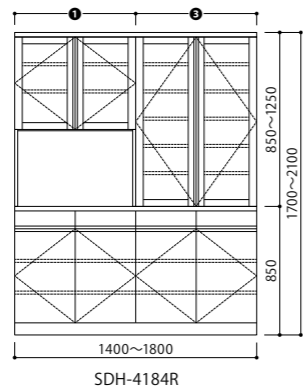
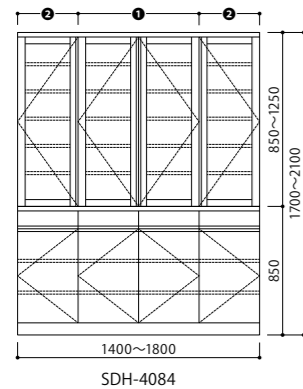

■ 4枚扉 SDH-R4084・SDH-R4184 Type

FLAT R

天袋付き	A~D	2550	154	¥609,400 (¥554,000)	155	¥618,200 (¥562,000)	156	¥625,900 (¥569,000)	157	¥634,700 (¥577,000)	158	¥642,400 (¥584,000)	159	¥651,200 (¥592,000)	160	¥658,900 (¥599,000)	161	¥667,700 (¥607,000)	162	¥672,100 (¥611,000)
	A~D	2500	145	¥600,600 (¥546,000)	146	¥609,400 (¥554,000)	147	¥617,100 (¥561,000)	148	¥625,900 (¥569,000)	149	¥633,600 (¥576,000)	150	¥642,400 (¥584,000)	151	¥650,100 (¥591,000)	152	¥658,900 (¥599,000)	153	¥664,400 (¥604,000)
	A~D	2450	136	¥595,100 (¥541,000)	137	¥601,700 (¥547,000)	138	¥609,400 (¥554,000)	139	¥618,200 (¥562,000)	140	¥625,900 (¥569,000)	141	¥634,700 (¥577,000)	142	¥642,400 (¥584,000)	143	¥651,200 (¥592,000)	144	¥655,600 (¥596,000)
	A~D	2400	127	¥589,600 (¥536,000)	128	¥596,200 (¥542,000)	129	¥600,600 (¥546,000)	130	¥609,400 (¥554,000)	131	¥617,100 (¥561,000)	132	¥625,900 (¥569,000)	133	¥633,600 (¥576,000)	134	¥642,400 (¥584,000)	135	¥647,900 (¥589,000)
	A~D	2350	118	¥584,100 (¥531,000)	119	¥590,700 (¥537,000)	120	¥595,100 (¥541,000)	121	¥601,700 (¥547,000)	122	¥609,400 (¥554,000)	123	¥618,200 (¥562,000)	124	¥625,900 (¥569,000)	125	¥634,700 (¥577,000)	126	¥639,100 (¥581,000)
	A~D	2300	109	¥578,600 (¥526,000)	110	¥585,200 (¥532,000)	111	¥589,600 (¥536,000)	112	¥596,200 (¥542,000)	113	¥600,600 (¥546,000)	114	¥609,400 (¥554,000)	115	¥617,100 (¥561,000)	116	¥625,900 (¥569,000)	117	¥631,400 (¥574,000)
	A~C	2250	100	¥573,100 (¥521,000)	101	¥579,700 (¥527,000)	102	¥584,100 (¥531,000)	103	¥590,700 (¥537,000)	104	¥595,100 (¥541,000)	105	¥601,700 (¥547,000)	106	¥609,400 (¥554,000)	107	¥618,200 (¥562,000)	108	¥622,600 (¥566,000)
	A~B	2200	91	¥567,600 (¥516,000)	92	¥574,200 (¥522,000)	93	¥578,600 (¥526,000)	94	¥585,200 (¥532,000)	95	¥589,600 (¥536,000)	96	¥596,200 (¥542,000)	97	¥600,600 (¥546,000)	98	¥609,400 (¥554,000)	99	¥614,900 (¥559,000)
	A	2150	82	¥562,100 (¥511,000)	83	¥568,700 (¥517,000)	84	¥573,100 (¥521,000)	85	¥579,700 (¥527,000)	86	¥584,100 (¥531,000)	87	¥590,700 (¥537,000)	88	¥595,100 (¥541,000)	89	¥601,700 (¥547,000)	90	¥606,100 (¥551,000)

天袋無し	A~D	2100	73	¥460,900 (¥419,000)	74	¥469,700 (¥427,000)	75	¥477,400 (¥434,000)	76	¥486,200 (¥442,000)	77	¥493,900 (¥449,000)	78	¥502,700 (¥457,000)	79	¥510,400 (¥464,000)	80	¥519,200 (¥472,000)	81	¥523,600 (¥476,000)
	A~D	2050	64	¥452,100 (¥411,000)	65	¥460,900 (¥419,000)	66	¥468,600 (¥426,000)	67	¥477,400 (¥434,000)	68	¥485,100 (¥441,000)	69	¥493,900 (¥449,000)	70	¥501,600 (¥456,000)	71	¥510,400 (¥464,000)	72	¥515,900 (¥469,000)
	A~D	2000	55	¥446,600 (¥406,000)	56	¥453,200 (¥412,000)	57	¥460,900 (¥419,000)	58	¥469,700 (¥427,000)	59	¥477,400 (¥434,000)	60	¥486,200 (¥442,000)	61	¥493,900 (¥449,000)	62	¥502,700 (¥457,000)	63	¥507,100 (¥461,000)
	A~D	1950	46	¥441,100 (¥401,000)	47	¥447,700 (¥407,000)	48	¥452,100 (¥411,000)	49	¥460,900 (¥426,000)	50	¥468,600 (¥442,000)	51	¥477,400 (¥449,000)	52	¥485,100 (¥456,000)	53	¥493,900 (¥464,000)	54	¥499,400 (¥470,000)
	A~D	1900	37	¥435,600 (¥396,000)	38	¥442,200 (¥402,000)	39	¥446,600 (¥406,000)	40	¥453,200 (¥412,000)	41	¥460,900 (¥419,000)	42	¥469,700 (¥427,000)	43	¥477,400 (¥434,000)	44	¥486,200 (¥442,000)	45	¥490,600 (¥446,000)
	A~D	1850	28	¥430,100 (¥391,000)	29	¥436,700 (¥397,000)	30	¥441,100 (¥401,000)	31	¥447,700 (¥407,000)	32	¥452,100 (¥411,000)	33	¥460,900 (¥419,000)	34	¥468,600 (¥426,000)	35	¥477,400 (¥434,000)	36	¥482,900 (¥439,000)
	A~C	1800	19	¥424,600 (¥386,000)	20	¥431,200 (¥392,000)	21	¥435,600 (¥396,000)	22	¥442,200 (¥402,000)	23	¥446,600 (¥406,000)	24	¥453,200 (¥412,000)	25	¥460,900 (¥419,000)	26	¥469,700 (¥427,000)	27	¥474,100 (¥431,000)
	A~B	1750	10	¥419,100 (¥381,000)	11	¥425,700 (¥387,000)	12	¥430,100 (¥391,000)	13	¥436,700 (¥397,000)	14	¥441,100 (¥401,000)	15	¥447,700 (¥407,000)	16	¥452,100 (¥411,000)	17	¥460,900 (¥419,000)	18	¥466,400 (¥424,000)
	A	1700	1	¥413,600 (¥376,000)	2	¥420,200 (¥382,000)	3	¥424,600 (¥386,000)	4	¥431,200 (¥392,000)	5	¥435,600 (¥396,000)	6	¥442,200 (¥402,000)	7	¥446,600 (¥406,000)	8	¥453,200 (¥412,000)	9	¥457,600 (¥416,000)

オープン高さコード	総高 総巾	1400	1450	1500	1550	1600	1650	1700	1750	1800
2枚オープン間口		660	710	710	760	760	810	810	860	860
3枚オープン間口		1010	1060	1085	1135	1160	1210	1235	1285	1310
① 扉巾		700	750	750	800	800	850	850	900	900
② 扉巾		350	350	375	375	400	425	425	425	450
③ 扉巾		700	700	750	750	800	800	850	850	900
コード		A	B	C	D					
オープン高さ		400	450	500	550					

※サイズによりオープン高さをお選びいただけます。

※価格表記は、税込価格(本体価格)です。※製品の材質・木部色の詳細につきましてはP02をご確認ください。

F・C・M Dining Board & Open Board 5枚扉

取扱店限定商品

C M BW R

■ 天袋付きタイプ

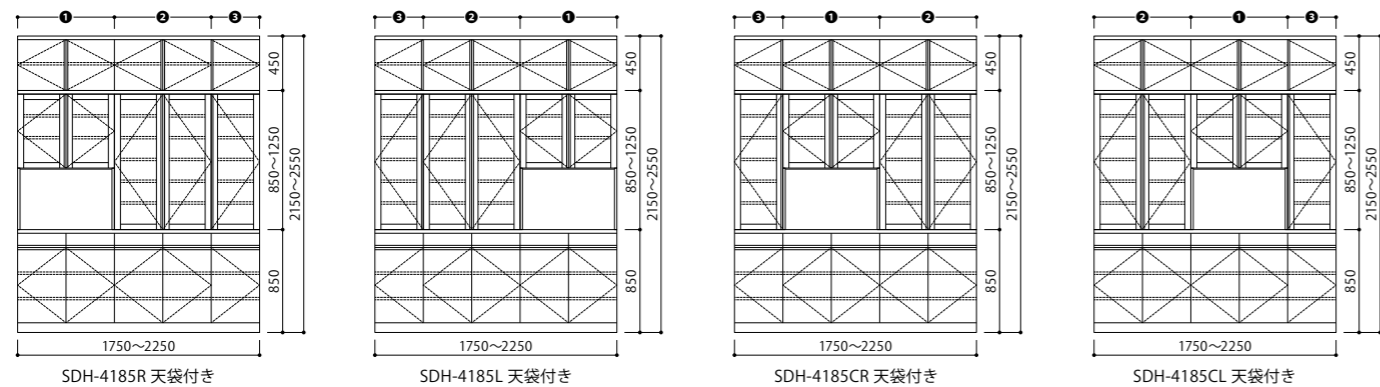
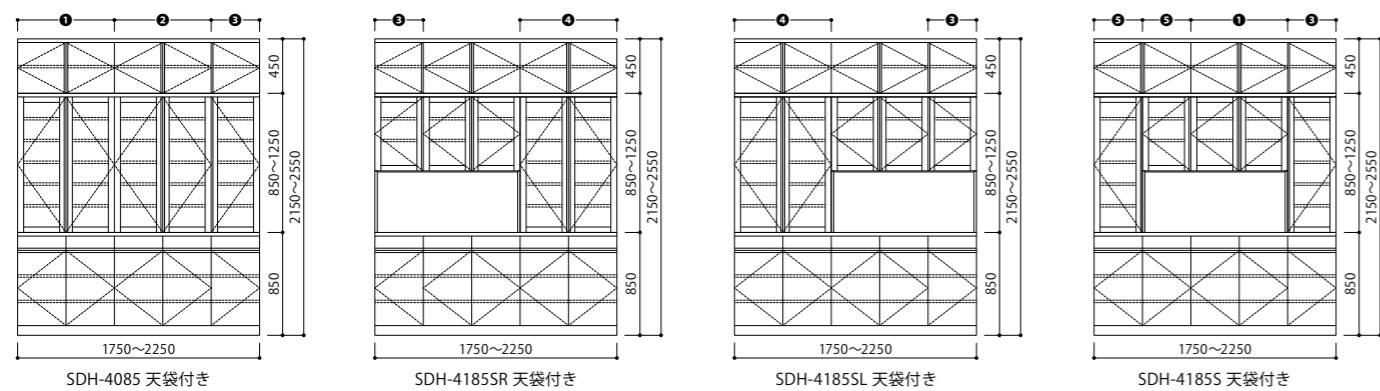

■ 天袋無しタイプ

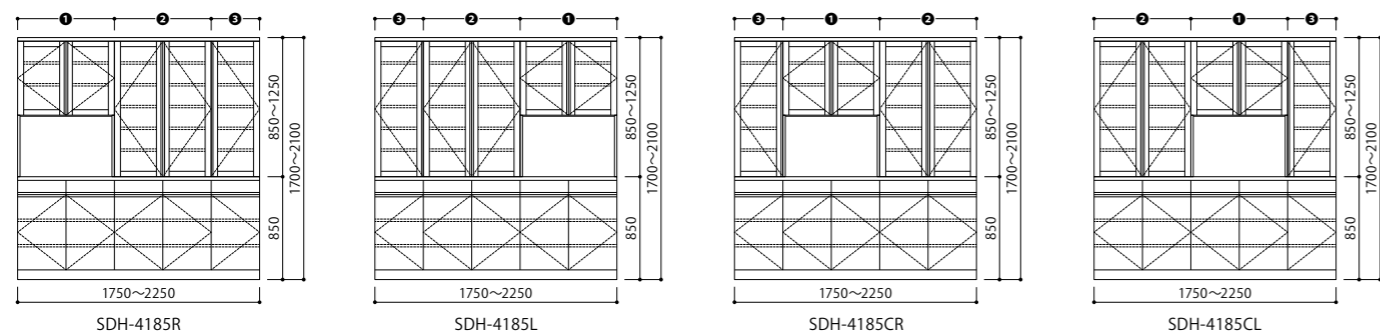
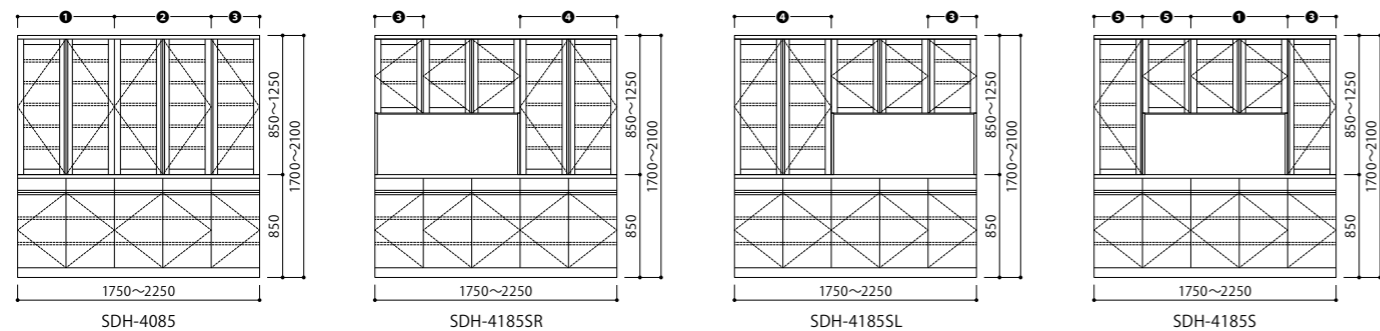

■ 5枚扉 SDH-R4085・SDH-R4185 Type

FLAT R

天袋付き	A~D	2550	188	189	190	191	192	193	194	195	196	197	198										
			¥796,400 (¥724,000)	¥805,200 (¥732,000)	¥812,900 (¥739,000)	¥821,700 (¥747,000)	¥829,400 (¥754,000)	¥836,000 (¥760,000)	¥840,400 (¥764,000)	¥847,000 (¥770,000)	¥851,400 (¥774,000)	¥858,000 (¥780,000)	¥862,400 (¥784,000)										
A~D	2500	177	178	179	180	181	182	183	184	185	186	187	¥785,400 (¥714,000)	¥794,200 (¥722,000)	¥801,900 (¥729,000)	¥810,700 (¥737,000)	¥818,400 (¥744,000)	¥825,000 (¥750,000)	¥829,400 (¥754,000)	¥836,000 (¥760,000)	¥840,400 (¥764,000)	¥847,000 (¥770,000)	¥851,400 (¥774,000)
		166	167	168	169	170	171	172	173	174	175	176	¥774,400 (¥704,000)	¥783,200 (¥712,000)	¥790,900 (¥719,000)	¥799,700 (¥727,000)	¥807,400 (¥734,000)	¥814,000 (¥740,000)	¥818,400 (¥744,000)	¥825,000 (¥750,000)	¥829,400 (¥754,000)	¥836,000 (¥760,000)	¥840,400 (¥764,000)
A~D	2400	155	156	157	158	159	160	161	162	163	164	165	¥763,400 (¥694,000)	¥772,200 (¥702,000)	¥779,900 (¥709,000)	¥788,700 (¥717,000)	¥796,400 (¥724,000)	¥803,000 (¥730,000)	¥807,400 (¥734,000)	¥814,000 (¥740,000)	¥818,400 (¥744,000)	¥825,000 (¥750,000)	¥829,400 (¥754,000)
		144	145	146	147	148	149	150	151	152	153	154	¥752,400 (¥684,000)	¥761,200 (¥692,000)	¥768,900 (¥699,000)	¥777,700 (¥707,000)	¥785,400 (¥714,000)	¥792,000 (¥720,000)	¥796,400 (¥724,000)	¥803,000 (¥730,000)	¥807,400 (¥734,000)	¥814,000 (¥740,000)	¥818,400 (¥744,000)
A~D	2300	133	134	135	136	137	138	139	140	141	142	143	¥744,700 (¥677,000)	¥750,200 (¥682,000)	¥757,900 (¥689,000)	¥766,700 (¥697,000)	¥774,400 (¥704,000)	¥781,000 (¥710,000)	¥785,400 (¥714,000)	¥792,000 (¥720,000)	¥796,400 (¥724,000)	¥803,000 (¥730,000)	¥807,400 (¥734,000)
		122	123	124	125	126	127	128	129	130	131	132	¥735,900 (¥669,000)	¥742,500 (¥675,000)	¥746,900 (¥679,000)	¥755,700 (¥687,000)	¥763,400 (¥694,000)	¥770,000 (¥700,000)	¥774,400 (¥704,000)	¥781,000 (¥710,000)	¥785,400 (¥714,000)	¥792,000 (¥720,000)	¥796,400 (¥724,000)
A~C	2250	111	112	113	114	115	116	117	118	119	120	121	¥728,200 (¥662,000)	¥733,700 (¥667,000)	¥739,200 (¥672,000)	¥744,700 (¥677,000)	¥752,400 (¥684,000)	¥759,000 (¥690,000)	¥763,400 (¥694,000)	¥770,000 (¥700,000)	¥774,400 (¥704,000)	¥781,000 (¥710,000)	¥785,400 (¥714,000)
		100	101	102	103	104	105	106	107	108	109	110	¥719,400 (¥654,000)	¥726,000 (¥660,000)	¥730,400 (¥664,000)	¥737,000 (¥670,000)	¥741,400 (¥674,000)	¥748,000 (¥680,000)	¥752,400 (¥684,000)	¥759,000 (¥690,000)	¥763,400 (¥694,000)	¥770,000 (¥700,000)	¥774,400 (¥704,000)
A	2150	89	90	91	92	93	94	95	96	97	98	99	¥620,400 (¥554,000)	¥629,200 (¥562,000)	¥636,900 (¥569,000)	¥645,700 (¥577,000)	¥653,400 (¥584,000)	¥660,000 (¥590,000)	¥664,400 (¥594,000)	¥671,000 (¥600,000)	¥675,400 (¥604,000)	¥682,000 (¥610,000)	¥686,400 (¥614,000)
		78	79	80	81	82	83	84	85	86	87	88	¥609,400 (¥554,000)	¥618,200 (¥562,000)	¥625,900 (¥569,000)	¥634,700 (¥577,000)	¥642,400 (¥584,000)	¥649,000 (¥590,000)	¥653,400 (¥594,000)	¥660,000 (¥600,000)	¥664,400 (¥604,000)	¥671,000 (¥610,000)	¥675,400 (¥614,000)
A~D	2000	67	68	69	70	71	72	73	74	75	76	77	¥598,400 (¥544,000)	¥607,200 (¥552,000)	¥614,900 (¥559,000)	¥623,700 (¥567,000)	¥631,400 (¥574,000)	¥638,000 (¥580,000)	¥642,400 (¥584,000)	¥649,000 (¥590,000)	¥653,400 (¥594,000)	¥660,000 (¥600,000)	¥664,400 (¥604,000)
		56	57	58	59	60	61	62	63	64	65	66	¥587,400 (¥534,000)	¥596,200 (¥542,000)	¥603,900 (¥549,000)	¥612,700 (¥557,000)	¥620,400 (¥564,000)	¥627,000 (¥570,000)	¥631,400 (¥574,000)	¥638,000 (¥580,000)	¥642,400 (¥584,000)	¥649,000 (¥590,000)	¥653,400 (¥594,000)
A~D	1900	45	46	47	48	49	50	51	52	53	54	55	¥576,400 (¥524,000)	¥585,200 (¥532,000)	¥592,900 (¥539,000)	¥601,700 (¥547,000)	¥609,400 (¥554,000)	¥616,000 (¥560,000)	¥620,400 (¥564,000)	¥627,000 (¥570,000)	¥631,400 (¥574,000)	¥638,000 (¥580,000)	¥642,400 (¥584,000)
		34	35	36	37	38	39	40	41	42	43	44	¥568,700 (¥517,000)	¥574,200 (¥522,000)	¥581,900 (¥529,000)	¥590,700 (¥537,000)	¥598,400 (¥544,000)	¥605,000 (¥550,000)	¥609,400 (¥554,000)	¥616,000 (¥560,000)	¥620,400 (¥564,000)	¥627,000 (¥570,000)	¥631,400 (¥574,000)
A~C	1800	23	24	25	26	27	28	29	30	31	32	33	¥559,900 (¥509,000)	¥566,500 (¥515,000)	¥570,900 (¥519,000)	¥579,700 (¥527,000)	¥587,400 (¥534,000)	¥594,000 (¥540,000)	¥598,400 (¥544,000)	¥605,000 (¥550,000)	¥609,400 (¥554,000)	¥616,000 (¥560,000)	¥620,400 (¥564,000)
		12	13	14	15	16	17	18	19	20	21	22	¥552,200 (¥502,000)	¥557,700 (¥507,000)	¥563,200 (¥512,000)	¥568,700 (¥517,000)	¥576,400 (¥524,000)	¥583,000 (¥530,000)	¥587,400 (¥534,000)	¥594,000 (¥540,000)	¥598,400 (¥544,000)	¥605,000 (¥550,000)	¥609,400 (¥554,000)
A	1700	1	2	3	4	5	6	7	8	9	10	11	¥543,400 (¥494,000)	¥550,000 (¥500,000)	¥554,400 (¥504,000)	¥561,000 (¥510,000)	¥565,400 (¥514,000)	¥572,000 (¥520,000)	¥576,400 (¥524,000)	¥583,000 (¥530,000)	¥587,400 (¥534,000)	¥594,000 (¥540,000)	¥598,400 (¥544,000)

天袋無し	A~D	2100	89	90	91	92	93	94	95	96	97	98	99										
			¥620,400 (¥554,000)	¥629,200 (¥562,000)	¥636,900 (¥569,000)	¥645,700 (¥577,000)	¥653,400 (¥584,000)	¥660,000 (¥590,000)	¥664,400 (¥594,000)	¥671,000 (¥600,000)	¥675,400 (¥604,000)	¥682,000 (¥610,000)	¥686,400 (¥614,000)										
A~D	2050	78	79	80	81	82	83	84	85	86	87	88	¥609,400 (¥554,000)	¥618,200 (¥562,000)	¥625,900 (¥569,000)	¥634,700 (¥577,000)	¥642,400 (¥584,000)	¥649,000 (¥590,000)	¥653,400 (¥594,000)	¥660,000 (¥600,000)	¥664,400 (¥604,000)	¥671,000 (¥610,000)	¥675,400 (¥614,000)
		67	68	69	70	71	72	73	74	75	76	77	¥598,400 (¥544,000)	¥607,200 (¥552,000)	¥614,900 (¥559,000)	¥623,700 (¥567,000)	¥631,400 (¥574,000)	¥638,000 (¥580,000)	¥642,400 (¥584,000)	¥649,000 (¥590,000)	¥653,400 (¥594,000)	¥660,000 (¥600,000)	¥664,400 (¥604,000)
A~D	1950	56	57	58	59	60	61	62	63	64	65	66	¥587,400 (¥534,000)	¥596,200 (¥542,000)	¥603,900 (¥549,000)	¥612,700 (¥557,000)	¥620,400 (¥564,000)	¥627,000 (¥570,000)	¥631,400 (¥574,000)	¥638,000 (¥580,000)	¥642,400 (¥584,000)	¥649,000 (¥590,000)	¥653,400 (¥594,000)
		45	46	47	48	49	50	51	52	53	54	55	¥576,400 (¥524,000)	¥585,200 (¥532,000)	¥592,900 (¥539,000)	¥601,700 (¥547,000)	¥609,400 (¥554,000)	¥616,000 (¥560,000)	¥620,400 (¥564,000)	¥627,000 (¥570,000)	¥631,400 (¥574,000)	¥638,000 (¥580,000)	¥642,400 (¥584,000)
A~D	1850	34	35	36	37	38	39	40	41	42	43	44	¥568,700 (¥517,000)	¥574,200 (¥522,000)	¥581,900 (¥529,000)	¥590,700 (¥537,000)	¥598,400 (¥544,000)	¥605,000 (¥550,000)	¥609,400 (¥554,000)	¥616,000 (¥560,000)	¥620,400 (¥564,000)	¥627,000 (¥570,000)	¥631,400 (¥574,000)
		23	24	25	26	27	28	29	30	31	32	33	¥559,900 (¥509,000)	¥566,500 (¥515,000)	¥570,900 (¥519,000)	¥579,700 (¥527,000)	¥587,400 (¥534,000)	¥594,000 (¥540,000)	¥598,400 (¥544,000)	¥605,000 (¥550,000)	¥609,400 (¥554,000)	¥616,000 (¥560,000)	¥620,400 (¥564,000)
A~B	1750	12	13	14	15	16	17	18	19	20	21	22	¥552,200 (¥502,000)	¥557,700 (¥507,000)	¥563,200 (¥512,000)	¥568,700 (¥517,000)	¥576,400 (¥524,000)	¥583,000 (¥530,000)	¥587,400 (¥534,000)	¥594,000 (¥540,000)	¥598,400 (¥544,000)	¥605,000 (¥550,000)	¥609,400 (¥554,000)
		1	2	3	4	5	6	7	8	9	10	11	¥543,400 (¥494,000)	¥550,000 (¥500,000)	¥554,400 (¥504,000)	¥561,000 (¥510,000)	¥565,400 (¥514,000)	¥572,000 (¥520,000)	¥576,400 (¥524,000)	¥583,000 (¥530,000)	¥587,400 (¥534,000)	¥594,000 (¥540,000)	¥598,400 (¥544,000)

オープン高さコード	総高	総巾	1750	1800	1850	1900	1950	2000	2050	2100	2150	2200	2250
2枚オープン間口	660	710	710	710	710	760	760	810	810	810	860	860	
3枚オープン間口	1010	1060	1085 (1060)	1085 (1110)	1135 (1110)	1160	1210	1235 (1210)	1235 (1260)	1285 (1260)	1310		
① 扉巾	700	750	750	750	800	800	850	850	850	900	900		
② 扉巾	700	700	750	750	750	800	800	850	850	850	900		
③ 扉巾	350	350	350	400	400	400	400	400	450	450	450		
④ 扉巾	700	700	750	750	800	800	850	850	900	900			
⑤ 扉巾	350	350	375	375	375	400	400	425	425	425	450		
コード	A	B	C	D									
オープン高さ	400	450	500	550									

※サイズによりオープン高さをお選びいただけます。

※価格表記は、税込価格(本体価格)です。※製品の材質・木部色の詳細につきましてはP02をご確認ください。

F・C・M Dining Board & Open Board 6枚扉

取扱店限定商品

C

M

BW

R

■ 天袋付きタイプ

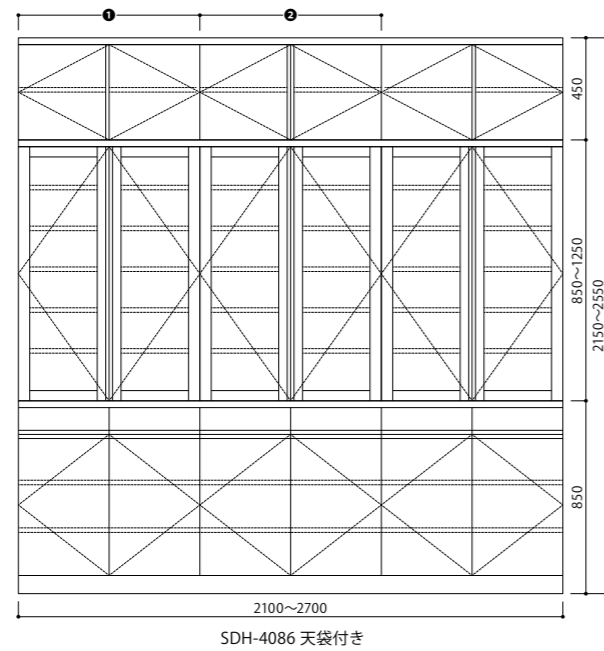

■ 天袋無しタイプ

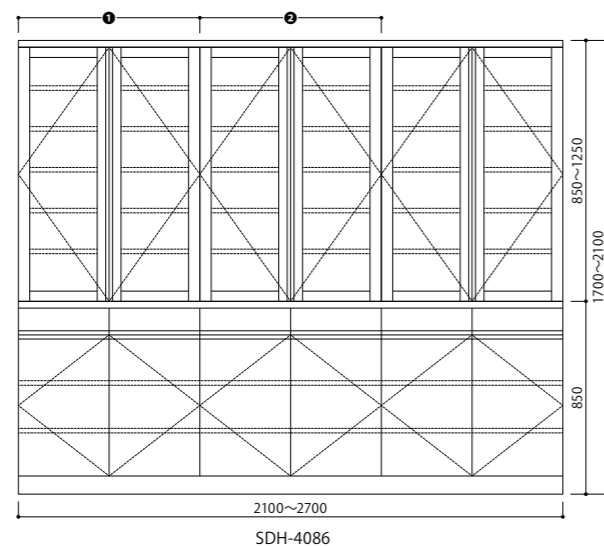

■ 6枚扉 SDH-R4086 Type

FLAT R

天袋付き	天袋無し													
	222	223	224	225	226	227	228	229	230	231	232	233	234	
2550	¥979,000 (¥890,000)	¥987,800 (¥898,000)	¥995,500 (¥905,000)	¥1,004,300 (¥913,000)	¥1,008,700 (¥917,000)	¥1,015,300 (¥923,000)	¥1,019,700 (¥927,000)	¥1,026,300 (¥933,000)	¥1,030,700 (¥937,000)	¥1,037,300 (¥943,000)	¥1,041,700 (¥947,000)	¥1,050,500 (¥955,000)	¥1,058,200 (¥962,000)	
2500	209	210	211	212	213	214	215	216	217	218	219	220	221	
	¥964,700 (¥877,000)	¥973,500 (¥885,000)	¥981,200 (¥892,000)	¥990,000 (¥900,000)	¥995,500 (¥905,000)	¥1,001,000 (¥910,000)	¥1,006,500 (¥915,000)	¥1,012,000 (¥920,000)	¥1,017,500 (¥925,000)	¥1,023,000 (¥930,000)	¥1,028,500 (¥935,000)	¥1,034,000 (¥940,000)	¥1,041,700 (¥947,000)	
2450	196	197	198	199	200	201	202	203	204	205	206	207	208	
	¥951,500 (¥865,000)	¥960,300 (¥873,000)	¥968,000 (¥880,000)	¥976,800 (¥888,000)	¥981,200 (¥892,000)	¥987,800 (¥898,000)	¥992,200 (¥902,000)	¥998,800 (¥908,000)	¥1,003,200 (¥912,000)	¥1,009,800 (¥918,000)	¥1,014,200 (¥922,000)	¥1,020,800 (¥928,000)	¥1,025,200 (¥932,000)	
2400	183	184	185	186	187	188	189	190	191	192	193	194	195	
	¥937,200 (¥852,000)	¥946,000 (¥860,000)	¥953,700 (¥867,000)	¥962,500 (¥875,000)	¥968,000 (¥880,000)	¥973,500 (¥885,000)	¥979,000 (¥890,000)	¥984,500 (¥895,000)	¥990,000 (¥900,000)	¥995,500 (¥905,000)	¥1,001,000 (¥910,000)	¥1,006,500 (¥915,000)	¥1,012,000 (¥920,000)	
2350	170	171	172	173	174	175	176	177	178	179	180	181	182	
	¥924,000 (¥840,000)	¥932,800 (¥848,000)	¥940,500 (¥855,000)	¥949,300 (¥863,000)	¥953,700 (¥867,000)	¥960,300 (¥873,000)	¥964,700 (¥877,000)	¥971,300 (¥883,000)	¥975,700 (¥887,000)	¥982,300 (¥893,000)	¥986,700 (¥897,000)	¥993,300 (¥903,000)	¥997,700 (¥907,000)	
2300	157	158	159	160	161	162	163	164	165	166	167	168	169	
	¥909,700 (¥827,000)	¥918,500 (¥835,000)	¥926,200 (¥842,000)	¥935,000 (¥850,000)	¥940,500 (¥855,000)	¥946,000 (¥860,000)	¥951,500 (¥865,000)	¥957,000 (¥870,000)	¥962,500 (¥875,000)	¥968,000 (¥880,000)	¥973,500 (¥885,000)	¥979,000 (¥890,000)	¥984,500 (¥895,000)	
2250	144	145	146	147	148	149	150	151	152	153	154	155	156	
	¥898,700 (¥817,000)	¥905,300 (¥823,000)	¥913,000 (¥830,000)	¥921,800 (¥838,000)	¥926,200 (¥842,000)	¥932,800 (¥848,000)	¥937,200 (¥852,000)	¥943,800 (¥858,000)	¥948,200 (¥862,000)	¥954,800 (¥868,000)	¥959,200 (¥872,000)	¥965,800 (¥878,000)	¥970,200 (¥882,000)	
2200	131	132	133	134	135	136	137	138	139	140	141	142	143	
	¥887,700 (¥807,000)	¥894,300 (¥813,000)	¥898,700 (¥817,000)	¥907,500 (¥825,000)	¥913,000 (¥830,000)	¥918,500 (¥835,000)	¥924,000 (¥840,000)	¥929,500 (¥845,000)	¥935,000 (¥850,000)	¥940,500 (¥855,000)	¥946,000 (¥860,000)	¥951,500 (¥865,000)	¥957,000 (¥870,000)	
2150	118	119	120	121	122	123	124	125	126	127	128	129	130	
	¥876,700 (¥797,000)	¥883,300 (¥803,000)	¥887,700 (¥807,000)	¥894,300 (¥813,000)	¥898,700 (¥817,000)	¥905,300 (¥823,000)	¥909,700 (¥827,000)	¥916,300 (¥833,000)	¥920,700 (¥837,000)	¥927,300 (¥843,000)	¥931,700 (¥847,000)	¥938,300 (¥853,000)	¥942,700 (¥857,000)	
天袋無し	2100	105	106	107	108	109	110	111	112	113	114	115	116	117
		¥775,500 (¥705,000)	¥784,300 (¥713,000)	¥792,000 (¥720,000)	¥800,800 (¥728,000)	¥805,200 (¥732,000)	¥811,800 (¥738,000)	¥816,200 (¥742,000)	¥822,800 (¥748,000)	¥827,200 (¥752,000)	¥833,800 (¥758,000)	¥838,200 (¥762,000)	¥847,000 (¥770,000)	¥854,700 (¥777,000)
	2050	92	93	94	95	96	97	98	99	100	101	102	103	104
		¥761,200 (¥692,000)	¥770,000 (¥700,000)	¥777,700 (¥707,000)	¥786,500 (¥715,000)	¥792,000 (¥720,000)	¥797,500 (¥725,000)	¥803,000 (¥730,000)	¥808,500 (¥735,000)	¥814,000 (¥740,000)	¥819,500 (¥745,000)	¥825,000 (¥750,000)	¥830,500 (¥755,000)	¥838,200 (¥762,000)
	2000	79	80	81	82	83	84	85	86	87	88	89	90	91
		¥748,000 (¥680,000)	¥756,800 (¥688,000)	¥764,500 (¥695,000)	¥773,300 (¥703,000)	¥777,700 (¥707,000)	¥784,300 (¥713,000)	¥788,700 (¥717,000)	¥795,300 (¥723,000)	¥799,700 (¥727,000)	¥806,300 (¥733,000)	¥810,700 (¥737,000)	¥817,300 (¥743,000)	¥821,700 (¥747,000)
	1950	66	67	68	69	70	71	72	73	74	75	76	77	78
		¥733,700 (¥667,000)	¥742,500 (¥675,000)	¥750,200 (¥682,000)	¥759,000 (¥690,000)	¥764,500 (¥695,000)	¥770,000 (¥700,000)	¥775,500 (¥705,000)	¥781,000 (¥710,000)	¥786,500 (¥715,000)	¥792,000 (¥720,000)	¥797,500 (¥725,000)	¥803,000 (¥730,000)	¥808,500 (¥735,000)
	1900	53	54	55	56	57	58	59	60	61	62	63	64	65
		¥720,500 (¥655,000)	¥729,300 (¥663,000)	¥737,000 (¥670,000)	¥745,800 (¥678,000)	¥750,200 (¥682,000)	¥756,800 (¥688,000)	¥761,200 (¥692,000)	¥767,800 (¥698,000)	¥772,200 (¥702,000)	¥778,800 (¥708,000)	¥783,200 (¥712,000)	¥789,800 (¥718,000)	¥794,200 (¥722,000)
	1850	40	41	42	43	44	45	46	47	48	49	50	51	52
		¥706,200 (¥642,000)	¥715,000 (¥650,000)	¥722,700 (¥657,000)	¥731,500 (¥665,000)	¥737,000 (¥670,000)	¥742,500 (¥675,000)	¥748,000 (¥680,000)	¥753,500 (¥685,000)	¥759,000 (¥690,000)	¥764,500 (¥695,000)	¥770,000 (¥700,000)	¥775,500 (¥705,000)	¥781,000 (¥710,000)
	1800	27	28	29	30	31	32	33	34	35	36	37	38	39
	¥695,200 (¥632,000)	¥701,800 (¥638,000)	¥709,500 (¥645,000)	¥718,300 (¥653,000)	¥722,700 (¥657,000)	¥729,300 (¥663,000)	¥733,700 (¥667,000)	¥740,300 (¥673,000)	¥744,700 (¥677,000)	¥751,300 (¥683,000)	¥755,700 (¥687,000)	¥762,300 (¥693,000)	¥766,700 (¥697,000)	
1750	14	15	16	17	18	19	20	21	22	23	24	25	26	
	¥684,200 (¥622,000)	¥690,800 (¥628,000)	¥695,200 (¥632,000)	¥704,000 (¥640,000)	¥709,500 (¥645,000)	¥715,000 (¥650,000)	¥720,500 (¥655,000)	¥726,000 (¥660,000)	¥731,500 (¥665,000)	¥737,000 (¥670,000)	¥742,500 (¥675,000)	¥748,000 (¥680,000)	¥753,500 (¥685,000)	
1700	1	2	3	4	5	6	7	8	9	10	11	12	13	
	¥673,200 (¥612,000)	¥679,800 (¥618,000)	¥684,200 (¥622,000)	¥690,800 (¥628,000)	¥695,200 (¥632,000)	¥701,800 (¥638,000)	¥706,200 (¥642,000)	¥712,800 (¥648,000)	¥717,200 (¥652,000)	¥723,800 (¥658,000)	¥728,200 (¥662,000)	¥734,800 (¥668,000)	¥739,200 (¥672,000)	
総高	2100	2150	2200	2250	2300	2350	2400	2450	2500	2550	2600	2650	2700	
総巾	700	700	750	750	750	800	800	800	850	850	850	900	900	
① 扉巾	700	700	700	750	750	750	800	800	800	850	850	850	900	
② 扉巾	700	700	750	750	750	800	800	800	850	850	850	900	900	

※価格表記は、税込価格(本体価格)です。※製品の材質・木部色の詳細につきましてはP02をご確認ください。

F・C・M Steam Oven 対応 Dining Board



SDH-M4183SK-42-B-D45-NP
(W1350×D450×H1950) ¥592,570 (¥538,700)



抽斗はスライドレール付 (最上段の抽斗を除く) 中の狭いオープン部にはスライドテーブル付 オープン部天井には湿気を吸収する「モイス」を使用。

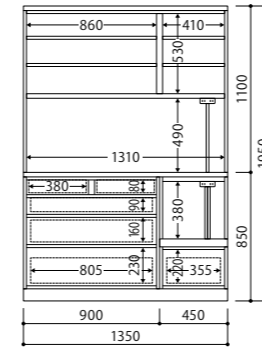

SDH-4183SK-42-C-D45 正面図

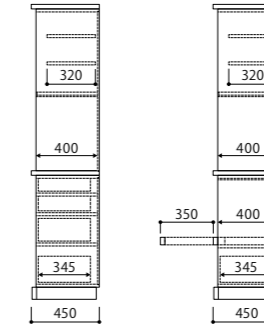

SDH-4183SK-42-C-D45 側面図

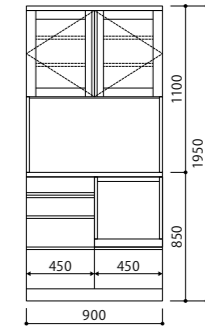

SDH-R4182SK-40-C-D45
(W900×D450×H1950)
¥347,600 (¥316,000)

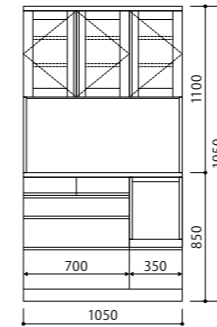

SDH-R4183SK-36-C-D45
(W1050×D450×H1950)
¥426,800 (¥388,000)

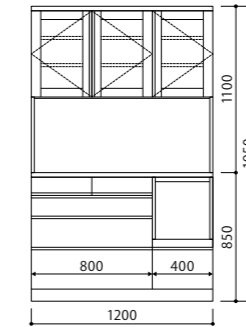

SDH-R4183SK-39-C-D45
(W1200×D450×H1950)
¥449,900 (¥409,000)

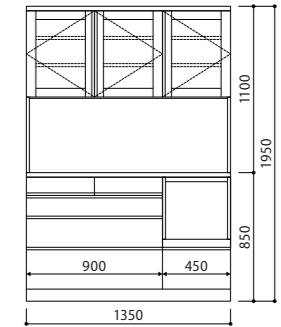

SDH-R4183SK-42-C-D45
(W1350×D450×H1950)
¥474,100 (¥431,000)

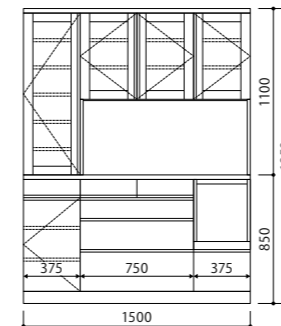

SDH-R4184SLK-48-C-D45
(W1500×D450×H1950)
¥534,600 (¥486,000)

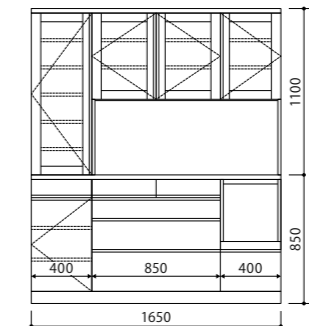

SDH-R4184SLK-51-C-D45
(W1650×D450×H1950)
¥559,900 (¥509,000)

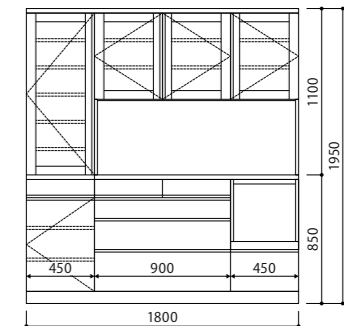

SDH-R4184SLK-54-C-D45
(W1800×D450×H1950)
¥581,900 (¥529,000)

Order System

Select Order

デザイン	FLAT	CARRA	MIST
品番 (□:Typeコード)	SDH-418□SK	SCH-318□SK	SAH-118□SK
把手タイプ(コード)	掘込	ウッド(W)・スチール(S)	掘込
扉	上台	板扉・ガラス扉(標準)	
	下台	板扉(標準)・ガラス扉	
棚板	板棚(標準)・ガラス棚		
材質バリエーション	C M BW R		
総巾(50mm間隔)	550~2700		
総高(50mm間隔)	1700~2550 ※ダイニングオープンボードP75~P84のサイズ表をご参照ください。		
標準奥行(コード)	390(D40)・450(D45)	390(D40)・450(D45)	405(D41)・465(D46)
標準奥行価格	ダイニングオープンボード価格プラス 2枚扉: ¥82,500 (¥75,000) up 3~6枚扉: ¥104,500 (¥95,000) up		
特注奥行(コード)	①上台:390(D40) / 下台:500(D50) ②上台:390(D40) / 下台:550(D55) ③上台:450(D45) / 下台:500(D50) ④上台:450(D45) / 下台:550(D55)	①上台:390(D40) / 下台:500(D50) ②上台:390(D40) / 下台:550(D55) ③上台:450(D45) / 下台:500(D50) ④上台:450(D45) / 下台:550(D55)	①上台:415(D41) / 下台:515(D51) ②上台:415(D41) / 下台:565(D56) ③上台:465(D46) / 下台:515(D51) ④上台:465(D46) / 下台:565(D56)
特注奥行価格	標準奥行価格の15%up		

サイズ価格表は、デザイン:FLAT、材質:R材です。CARRA・MISTの本体価格は、FLATの10%up、C・M・BW材の本体価格は、R材の25%upとなります。(100円未満切り捨て)

Order 例

サイズ	アイテム	材質	品番	サイズ番号	オープン高	標準奥行	特注奥行	把手	木部色	上台扉	下台扉	税込価格(本体価格)	
W1350×D450×H1950	SDH	-	M	4183SK	-	42	-	B	-	D45	-	NP	¥592,570 (¥538,700)

FLAT Dining Board & Counter Board

取扱店限定商品 C M BW R

Dining Board

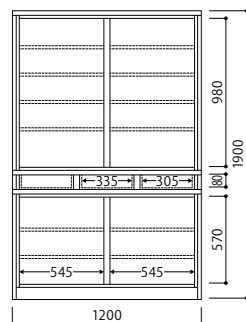
SJH-R5030-D45-FO
(W900×D450×H1900)
¥325,600 (¥296,000)SJH-R5040-D45-FO
(W1200×D450×H1900)
¥358,600 (¥326,000)SJH-R5045-D45-FO
(W1350×D450×H1900)
¥397,100 (¥361,000)SJH-R5050-D45
(W1500×D450×H1900)
¥452,100 (¥411,000)

W900には縦仕切り板はありません

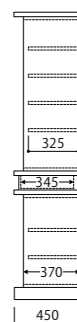

Counter Board

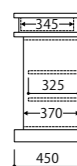
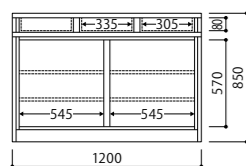
SJK-R5031-D45-FO
(W900×D450×H850)
¥182,600 (¥166,000)SJK-R5041-D45-FO
(W1200×D450×H850)
¥224,400 (¥204,000)SJK-R5046-D45-FO
(W1350×D450×H850)
¥232,100 (¥211,000)SJK-R5051-D45
(W1500×D450×H850)
¥279,400 (¥254,000)

Order System FLAT

Select Order

引戸	上台	板戸・ガラス戸(標準)
	下台	板戸(標準)・ガラス戸
棚板	板棚(標準)・ガラス棚	
材質バリエーション	C M BW R	
総巾	900・1200・1350・1500	
奥行(コード)	330(D33)・390(D40)・450(D45)	

Order 例

アイテム	材質	品番	奥行	木部色	上台扉	下台扉	棚板
SJH	R	5040	D45	FO			
サイズ		税込価格(本体価格)					
W1200×D450×H1900		¥358,600 (¥326,000)					
表示価格はR材です。C・M・BW材の本体価格は、R材の25%upとなります。(100円未満切り捨て)							

※ご注意 単体では転倒の危険性があります。壁面に固定してご使用ください。

F・C・M Chest チェスト

取扱店限定商品 C M BW R

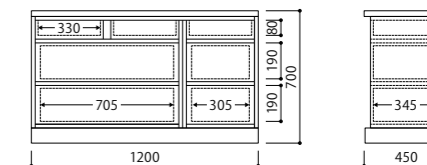
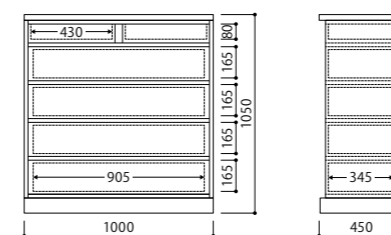
SDC-R4482S-14-D45-NC
(W1000×D450×H1050) ¥250,800 (¥228,000)SDC-R4463RS-4-D45-CB
(W1200×D450×H700) ¥250,800 (¥228,000)■スライドレール付き抽斗
出し入れがスムーズなレール付抽斗。
(最上段の巾50mm以下の抽斗を除く)■30mm厚無垢板天板
無垢材の天板と、きれいに仕上げられた
9mm厚のバックパネル。■アジャスター付台輪
細かなレベル調整が可能です。■背面かき込み加工
幅木の干渉を防ぎ
壁面にびたりと設置できます。

Order System

Select Order

デザイン	FLAT	CARRA	MIST
品番(□□:Typeコード)	SDC-44□□	SCC-34□□	SAC-14□□
把手タイプ(コード)	掘込	ウッド(W)・スチール(S)	掘込
材質バリエーション	C M BW R		
総巾(50mm間隔)	350~2000		
総高(抽斗段数)	700(3段)・850(4段)・1050(5段)・1200(6段)		
奥行(コード)	330(D33)・390(D40)・450(D45)	330(D33)・390(D40)・450(D45)	345(D34)・405(D41)・465(D46)

サイズ価格表は、デザイン:FLAT、材質:R材です。CARRA・MISTの本体価格は、FLATの10%up、C・M・BW材の本体価格は、R材の25%upとなります。(100円未満切り捨て)

Order 例

サイズ	アイテム	材質	品番	サイズ番号	奥行	把手	木部色	税込価格(本体価格)
W1200×D450×H700	SDC	R	4463RS	4	D45	-	CB	¥250,800 (¥228,000)

※価格表記は、税込価格(本体価格)です。※製品の材質・木部色の詳細につきましてはP02をご確認ください。

F・C・M Chest H700 (3段)

取扱店限定商品

C M BW R

■ SDC-R4462 Type

FLAT R

サイズ番号	1	2	3	4	5	6	7	8	9	10	11	12	13	14
総巾	350	400	450	500	550	600	650	700	750	800	850	900	950	1000
SDC-R4462	¥126,500 (¥115,000)	¥129,800 (¥118,000)	¥132,000 (¥120,000)	¥135,300 (¥123,000)	¥159,500 (¥145,000)	¥162,800 (¥148,000)	¥165,000 (¥150,000)	¥168,300 (¥153,000)	¥170,500 (¥155,000)	¥173,800 (¥158,000)	¥176,000 (¥160,000)	¥179,300 (¥163,000)	¥181,500 (¥165,000)	¥184,800 (¥168,000)
SDC-R4462S								¥177,100 (¥161,000)	¥179,300 (¥163,000)	¥182,600 (¥166,000)	¥184,800 (¥168,000)	¥188,100 (¥171,000)	¥190,300 (¥173,000)	¥193,600 (¥176,000)
SDC-R4462W								¥199,100 (¥181,000)	¥201,300 (¥183,000)	¥204,600 (¥186,000)	¥206,800 (¥188,000)	¥210,100 (¥191,000)	¥212,300 (¥193,000)	¥215,600 (¥196,000)
① 抽斗					350	375	400	425	450	475	500			

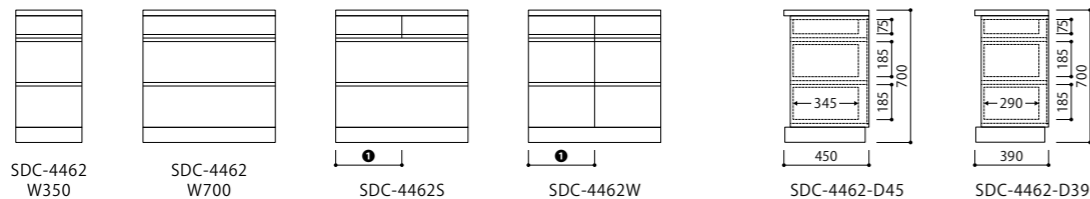
SDC-4462
W350SDC-4462
W700

SDC-4462S

SDC-4462W

SDC-4462-D45

SDC-4462-D39

■ SDC-R4463 Type

FLAT R

サイズ番号	1	2	3	4	5	6	7	8	9	10
総巾	1050	1100	1150	1200	1250	1300	1350	1400	1450	1500
SDC-R4463R (L)	¥234,300 (¥213,000)	¥236,500 (¥215,000)	¥239,800 (¥218,000)	¥242,000 (¥220,000)	¥245,300 (¥223,000)	¥247,500 (¥225,000)	¥250,800 (¥228,000)	¥256,300 (¥233,000)	¥261,800 (¥238,000)	¥267,300 (¥243,000)
SDC-R4463RS (LS)	¥243,100 (¥221,000)	¥245,300 (¥223,000)	¥248,600 (¥226,000)	¥250,800 (¥228,000)	¥254,100 (¥231,000)	¥256,300 (¥233,000)	¥259,600 (¥236,000)	¥265,100 (¥241,000)	¥270,600 (¥246,000)	¥276,100 (¥251,000)
① 抽斗	700	750	750	800	850	850	900	950	950	1000

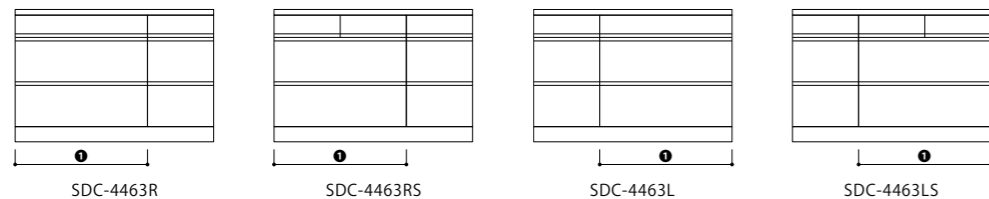

SDC-4463R

SDC-4463RS

SDC-4463L

SDC-4463LS

■ SDC-R4464 Type

FLAT R

サイズ番号	1	2	3	4	5	6	7	8	9	10	11	12	13
総巾	1400	1450	1500	1550	1600	1650	1700	1750	1800	1850	1900	1950	2000
SDC-R4464	¥294,800 (¥268,000)	¥297,000 (¥270,000)	¥300,300 (¥273,000)	¥302,500 (¥275,000)	¥305,800 (¥278,000)	¥308,000 (¥280,000)	¥311,300 (¥283,000)	¥313,500 (¥285,000)	¥316,800 (¥288,000)	¥322,300 (¥293,000)	¥327,800 (¥298,000)	¥333,300 (¥303,000)	¥338,800 (¥308,000)
SDC-R4464S	¥312,400 (¥284,000)	¥314,600 (¥286,000)	¥317,900 (¥289,000)	¥320,100 (¥291,000)	¥323,400 (¥294,000)	¥325,600 (¥296,000)	¥328,900 (¥299,000)	¥331,100 (¥301,000)	¥334,400 (¥304,000)	¥339,900 (¥309,000)	¥345,400 (¥314,000)	¥350,900 (¥319,000)	¥356,400 (¥324,000)
① 抽斗	700	750	750	800	800	850	850	900	900	950	950	1000	1000

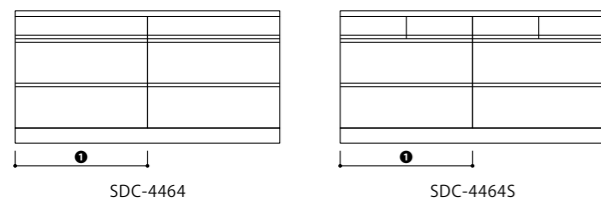

SDC-4464

SDC-4464S

F・C・M Chest H850 (4段)

取扱店限定商品

C M BW R

■ SDC-R4472 Type

FLAT R

サイズ番号	1	2	3	4	5	6	7	8	9	10	11	12	13	14
総巾	350	400	450	500	550	600	650	700	750	800	850	900	950	1000
SDC-R4472	¥143,000 (¥130,000)	¥146,300 (¥133,000)	¥148,500 (¥135,000)	¥151,800 (¥138,000)	¥179,300 (¥163,000)	¥181,500 (¥165,000)	¥184,800 (¥168,000)	¥187,000 (¥170,000)	¥190,300 (¥173,000)	¥192,500 (¥175,000)	¥195,800 (¥178,000)	¥198,000 (¥180,000)	¥201,300 (¥183,000)	¥203,500 (¥185,000)
SDC-R4472S								¥195,800 (¥178,000)	¥199,100 (¥181,000)	¥201,300 (¥183,000)	¥204,600 (¥186,000)	¥206,800 (¥188,000)	¥210,100 (¥191,000)	¥212,300 (¥193,000)
SDC-R4472W								¥217,800 (¥198,000)	¥221,100 (¥201,000)	¥223,300 (¥203,000)	¥226,600 (¥206,000)	¥228,800 (¥208,000)	¥232,100 (¥211,000)	¥234,300 (¥213,000)
① 抽斗								350	375	400	425	450	475	500

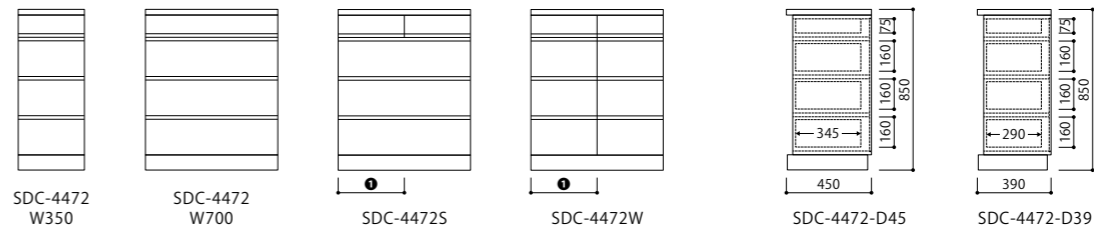
SDC-4472
W350SDC-4472
W700

SDC-4472S

SDC-4472W

SDC-4472-D45

SDC-4472-D39

■ SDC-R4473 Type

FLAT R

サイズ番号	1	2	3	4	5	6	7	8	9	10
総巾	1050	1100	1150	1200	1250	1300	1350	1400	1450	1500
SDC-R4473R (L)	¥253,000 (¥230,000)	¥256,300 (¥233,000)	¥258,500 (¥235,000)	¥261,800 (¥238,000)	¥264,000 (¥240,000)	¥267,300 (¥243,000)	¥269,500 (¥245,000)	¥275,000 (¥250,000)	¥280,500 (¥255,000)	¥286,000 (¥260,000)
SDC-R4473RS (LS)	¥261,800 (¥238,000)	¥265,100 (¥241,000)	¥267,300 (¥243,000)	¥270,600 (¥246,000)	¥272,800 (¥248,000)	¥276,100 (¥251,000)	¥278,300 (¥253,000)	¥283,800 (¥258,000)	¥289,300 (¥263,000)	¥294,800 (¥268,000)
① 抽斗	700	750	750	800	850	850	900	950	950	1000

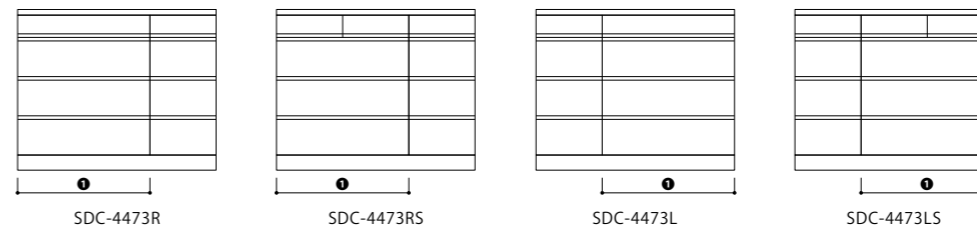

SDC-4473R

SDC-4473RS

SDC-4473L

SDC-4473LS

■ SDC-R4474 Type

FLAT R

サイズ番号	1	2	3	4	5	6	7	8	9	10	11	12	13
総巾	1400	1450	1500	1550	1600	1650	1700	1750	1800	1850	1900	1950	2000
SDC-R4474	¥313,500 (¥285,000)	¥316,800 (¥288,000)	¥319,000 (¥290,000)	¥322,300 (¥293,000)	¥324,500 (¥295,000)	¥327,800 (¥298,000)	¥330,000 (¥300,000)	¥333,300 (¥303,000)	¥335,500 (¥305,000)	¥341,000 (¥310,000)	¥346,500 (¥315,000)	¥352,000 (¥320,000)	¥357,500 (¥325,000)
SDC-R4474S	¥331,100 (¥301,000)	¥334,400 (¥304,000)	¥336,600 (¥306,000)	¥339,900 (¥309,000)	¥342,100 (¥311,000)	¥345,400 (¥314,000)	¥347,600 (¥316,000)	¥350,900 (¥319,000)	¥353,100 (¥321,000)	¥358,600 (¥326,000)	¥364,100 (¥331,000)	¥369,600 (¥336,000)	¥375,100 (¥341,000)
① 抽斗	700	750	750	800	800	850	850	900	900	950	950	1000	1000

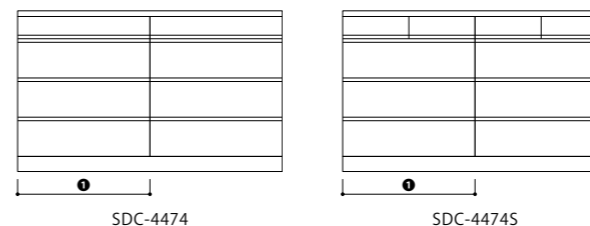

SDC-4474

SDC-4474S

F・C・M Chest H1050 (5段)

取扱店限定商品 C M BW R

SDC-R4482 Type

FLAT R

サイズ番号	1	2	3	4	5	6	7	8	9	10	11	12	13	14
総巾	350	400	450	500	550	600	650	700	750	800	850	900	950	1000
SDC-R4482	¥184,800 (¥168,000)	¥187,000 (¥170,000)	¥190,300 (¥173,000)	¥192,500 (¥175,000)	¥217,800 (¥198,000)	¥220,000 (¥200,000)	¥223,300 (¥203,000)	¥225,500 (¥205,000)	¥228,800 (¥208,000)	¥231,000 (¥210,000)	¥234,300 (¥213,000)	¥236,500 (¥215,000)	¥239,800 (¥218,000)	¥242,000 (¥220,000)
SDC-R4482S								¥234,300 (¥213,000)	¥237,600 (¥216,000)	¥239,800 (¥218,000)	¥243,100 (¥221,000)	¥245,300 (¥223,000)	¥248,600 (¥226,000)	¥250,800 (¥228,000)
SDC-R4482W								¥256,300 (¥233,000)	¥259,600 (¥236,000)	¥261,800 (¥241,000)	¥265,100 (¥243,000)	¥267,300 (¥246,000)	¥270,600 (¥248,000)	¥272,800 (¥248,000)
① 抽斗								350	375	400	425	450	475	500

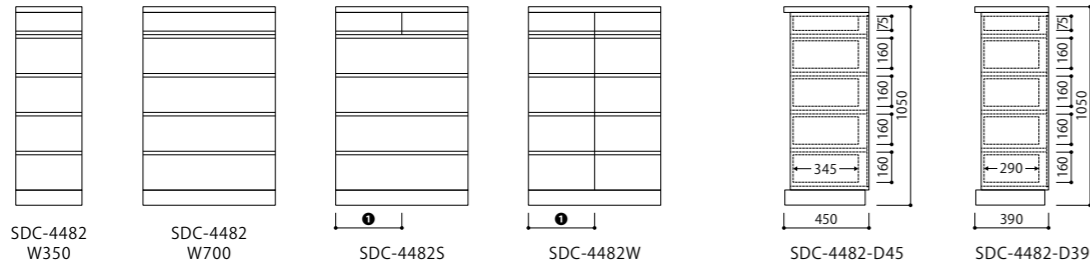

SDC-R4483 Type

FLAT R

サイズ番号	1	2	3	4	5	6	7	8	9	10
総巾	1050	1100	1150	1200	1250	1300	1350	1400	1450	1500
SDC-R4483R (L)	¥291,500 (¥265,000)	¥294,800 (¥268,000)	¥297,000 (¥270,000)	¥302,500 (¥275,000)	¥308,000 (¥280,000)	¥313,500 (¥285,000)	¥319,000 (¥290,000)	¥324,500 (¥295,000)	¥330,000 (¥300,000)	¥335,500 (¥305,000)
SDC-R4483RS (LS)	¥300,300 (¥273,000)	¥303,600 (¥276,000)	¥305,800 (¥278,000)	¥311,300 (¥283,000)	¥316,800 (¥288,000)	¥322,300 (¥293,000)	¥327,800 (¥298,000)	¥333,300 (¥303,000)	¥338,800 (¥308,000)	¥344,300 (¥313,000)
① 抽斗	700	750	750	800	850	850	900	950	950	1000

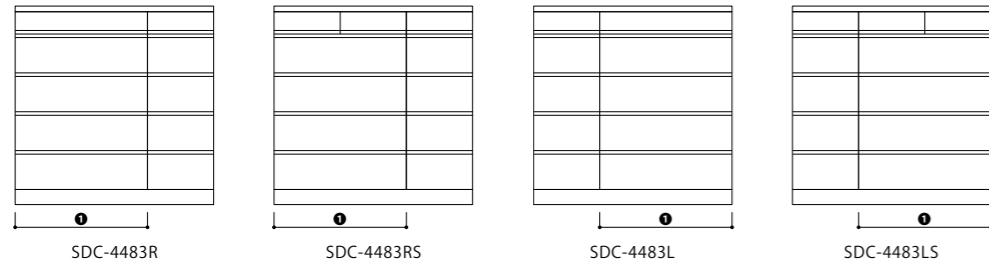

SDC-R4484 Type

FLAT R

サイズ番号	1	2	3	4	5	6	7	8	9	10	11	12	13
総巾	1400	1450	1500	1550	1600	1650	1700	1750	1800	1850	1900	1950	2000
SDC-R4484	¥352,000 (¥320,000)	¥355,300 (¥323,000)	¥357,500 (¥325,000)	¥360,800 (¥328,000)	¥366,300 (¥333,000)	¥371,800 (¥338,000)	¥377,300 (¥343,000)	¥382,800 (¥348,000)	¥385,000 (¥350,000)	¥390,500 (¥355,000)	¥396,000 (¥360,000)	¥401,500 (¥365,000)	¥407,000 (¥370,000)
SDC-R4484S	¥369,600 (¥336,000)	¥372,900 (¥339,000)	¥375,100 (¥341,000)	¥378,400 (¥344,000)	¥383,900 (¥349,000)	¥389,400 (¥354,000)	¥394,900 (¥359,000)	¥400,400 (¥364,000)	¥402,600 (¥366,000)	¥408,100 (¥371,000)	¥413,600 (¥376,000)	¥419,100 (¥381,000)	¥424,600 (¥386,000)
① 抽斗	700	750	750	800	800	850	850	900	900	950	950	1000	1000

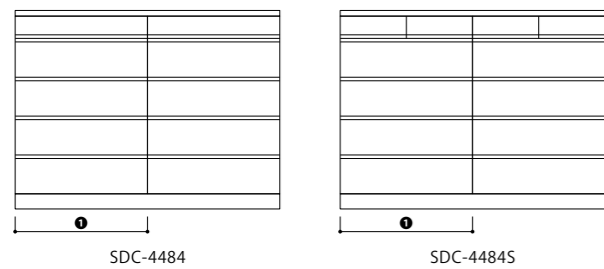

F・C・M Chest H1200 (6段)

取扱店限定商品 C M BW R

SDC-R4492 Type

FLAT R

サイズ番号	1	2	3	4	5	6	7	8	9	10	11	12	13	14
総巾	350	400	450	500	550	600	650	700	750	800	850	900	950	1000
SDC-R4492	¥195,800 (¥178,000)	¥198,000 (¥180,000)	¥201,300 (¥183,000)	¥203,500 (¥185,000)	¥245,300 (¥223,000)	¥247,500 (¥225,000)	¥250,800 (¥228,000)	¥253,000 (¥230,000)	¥256,300 (¥233,000)	¥258,500 (¥235,000)	¥261,800 (¥238,000)	¥264,000 (¥240,000)	¥267,300 (¥243,000)	¥269,500 (¥245,000)
SDC-R4492S								¥261,800 (¥238,000)	¥265,100 (¥241,000)	¥267,300 (¥243,000)	¥270,600 (¥246,000)	¥272,800 (¥248,000)	¥276,100 (¥251,000)	¥278,300 (¥253,000)
SDC-R4492W								¥283,800 (¥258,000)	¥287,100 (¥261,000)	¥289,300 (¥263,000)	¥292,600 (¥266,000)	¥294,800 (¥268,000)	¥298,100 (¥271,000)	¥300,300 (¥273,000)
① 抽斗								350	375	400	425	450	475	500

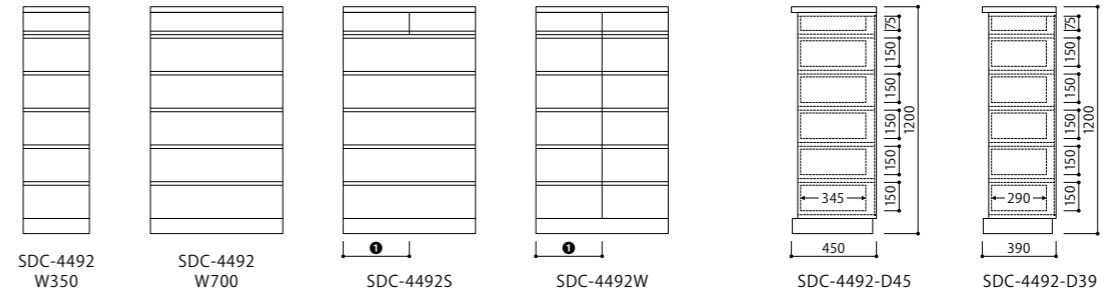

SDC-R4493 Type

FLAT R

サイズ番号	1	2	3	4	5	6	7	8	9	10
総巾	1050	1100	1150	1200	1250	1300	1350	1400	1450	1500
SDC-R4493R (L)	¥322,300 (¥293,000)	¥327,800 (¥298,000)	¥333,300 (¥303,000)	¥338,800 (¥308,000)	¥344,300 (¥313,000)	¥349,800 (¥318,000)	¥355,300 (¥323,000)	¥360,800 (¥328,000)	¥366,300 (¥333,000)	¥371,800 (¥338,000)
SDC-R4493RS (LS)	¥331,100 (¥301,000)	¥336,600 (¥306,000)	¥342,100 (¥311,000)	¥347,600 (¥316,000)	¥353,100 (¥321,000)	¥358,600 (¥326,000)	¥364,100 (¥331,000)	¥369,600 (¥336,000)	¥375,100 (¥341,000)	¥380,600 (¥346,000)
① 抽斗	700	750	750	800	850	850	900	950	950	1000

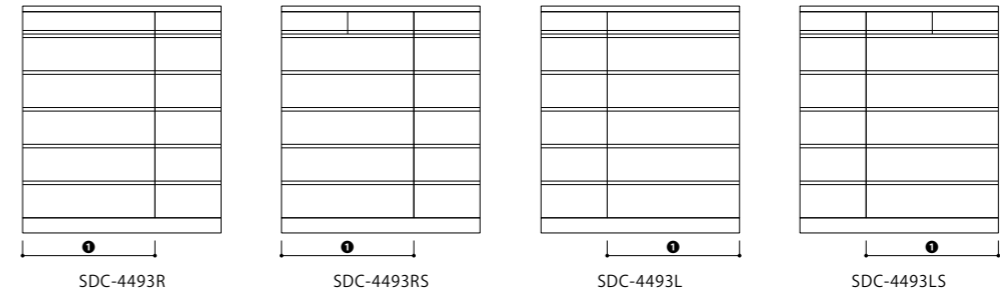

SDC-R4494 Type

FLAT R

サイズ番号	1	2	3	4	5	6	7	8	9	10	11	12	13
総巾	1400	1450	1500	1550	1600	1650	1700	1750	1800	1850	1900	1950	2000
SDC-R4494	¥379,500 (¥345,000)	¥385,000 (¥350,000)	¥390,500 (¥355,000)	¥396,000 (¥360,000)	¥401,500 (¥365,000)	¥407,000 (¥370,000)	¥412,500 (¥375,000)	¥418,000 (¥380,000)	¥421,300 (¥383,000)	¥426,800 (¥388,000)	¥432,300 (¥393,000)	¥437,800 (¥398,000)	¥443,300 (¥403,000)
SDC-R4494S	¥397,100 (¥361,000)	¥402,600 (¥366,000)	¥408,100 (¥371,000)	¥413,600 (¥376,000)	¥419,100 (¥381,000)	¥424,600 (¥386,000)	¥430,100 (¥391,000)	¥435,600 (¥396,000)	¥438,900 (¥399,000)	¥444,400 (¥404,000)	¥449,900 (¥409,000)	¥455,400 (¥414,000)	¥460,900 (¥419,000)
① 抽斗	700	750	750	800	800	850	850	900	900	950	950	1000	1000

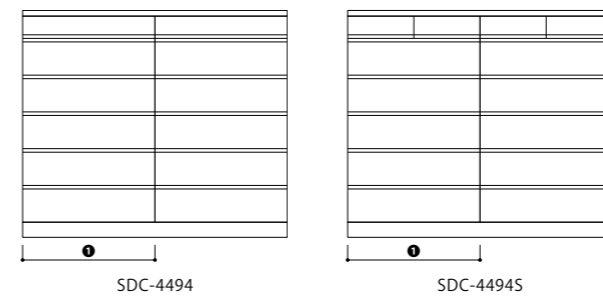

※価格表記は、税込価格（本体価格）です。※製品の材質・木部色の詳細につきましてはP02をご確認ください。

Curio Case キュリオケース

取扱店限定商品 C M BW R

※F・C・Mタイプではありません。



SDH-R4501-NC (右開き)

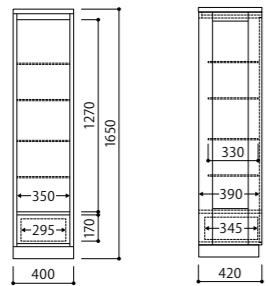

■ SDH-4501 (右開き)

サイズ	C	M	BW	R
W400×D420×H1650	¥306,570 (¥278,700)			¥245,300 (¥223,000)



SDH-R4502-CB (観音開き)

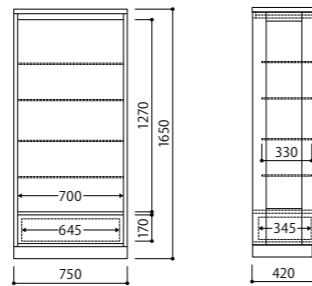

■ SDH-4502 (観音開き)

サイズ	C	M	BW	R
W750×D420×H1650	¥400,070 (¥363,700)			¥320,100 (¥291,000)



■スライドレール付き抽斗
出し入れがスムーズに行えます。



■裏面鏡貼り・LEDダウンライト
LEDダウンライト:SDH-4501は1灯、SDH-4502は2灯となります。



■アジャスター付台輪
細かなレベル調整が可能です。



■背面かき込み加工
幅木の干渉を防ぎ壁面にびたりと設置できます。

キュリオケースは上記2タイプのみです。サイズオーダーはできません、ご了承ください。

Option オプション

■色のOptionでC・M・BW材をご指定の場合の本体価格は、R材の25%upとなります。(100円未満切り捨て)

1 棚板追加

片開きボックス用棚板	1枚	¥6,600 (¥6,000)
両開きボックス用棚板	1枚	¥7,700 (¥7,000)

対応アイテム：全般

2 棚板の両面突板張り

変更	片開きボックス用棚板	1枚	¥3,300 (¥3,000)
	両開きボックス用棚板	1枚	¥4,400 (¥4,000)
追加	片開きボックス用棚板	1枚	¥9,900 (¥9,000)
	両開きボックス用棚板	1枚	¥12,100 (¥11,000)

対応アイテム：全般

3 台輪高さカット・アップ

カット	10~50mm (5mm間隔)	1台	¥11,000 (¥10,000)
	W1700未満 10~30mm (5mm間隔)	1台	¥16,500 (¥15,000)
アップ	W1700以上 10~30mm (5mm間隔)	1台	¥22,000 (¥20,000)
	W1700未満 40~60mm (5mm間隔)	1台	¥22,000 (¥20,000)
	W1700以上 40~60mm (5mm間隔)	1台	¥27,500 (¥25,000)

対応アイテム：全般



台輪をカットした場合、アジャスター(水平調整機能)は付きません。台輪をアップした場合は、アジャスターは付きません。巾木よけのサイズが変わります。

4 台輪の側面欠き取り

カット	10mm	1台	¥5,500 (¥5,000)
-----	------	----	-----------------

対応アイテム：全般



壁面にボードをセットしやすいように、台輪の側面を切り取ります。

5 台輪・天板用 コンセント / USB付コンセント

台輪・天板用 コンセント	1ヶ所	¥7,700 (¥7,000)
台輪・天板用 USB付コンセント	1ヶ所	¥11,000 (¥10,000)

対応アイテム：全般



コンセント

USB付コンセント

通常は右側。ご希望により設置場所をご指定いただけます。ダイニングオープンボード・レンジボードには、ブレーカー付コンセントが標準装備です。

6 キャスター取付け

キャスター取付け	1セット(4個)	¥16,500 (¥15,000)
----------	----------	-------------------

対応アイテム：全般



総高は変わりません。床面より10mm隙間ができます。安全のため、本体高H1200まで、奥行はD450以上の対応です。サイズにより転倒の危険性がございます。

7 棚板厚さ変更

片開きボックス用棚板	19mm→29mm	1枚	¥2,200 (¥2,000)
両開きボックス用棚板	19mm→29mm	1枚	¥3,300 (¥3,000)

対応アイテム：全般

8 フィラー

総長さ 1800mm 未満	¥5,500 (¥5,000)
総長さ 1800~2400mm	¥11,000 (¥10,000)

対応アイテム：全般

厚さ2.7mmの片面突板張り。巾100mm以内、長さ(最大2400mm)はご指定ください。フィラー固定用の材は、価格に含まれていません。※総長さは枚数合計です。

※価格表記は、税込価格(本体価格)です。※製品の材質・木部色の詳細につきましてはP02をご確認ください。

9 飛散防止フィルム

クリアフィルム	H650mm 未満	扉 1枚	¥4,400 (¥4,000)
	H650~1300mm	扉 1枚	¥8,800 (¥8,000)
	H1300mm 以上	扉 1枚	¥13,200 (¥12,000)
スリフィルム (半透明)	H650mm 未満	扉 1枚	¥4,400 (¥4,000)
	H650~1300mm	扉 1枚	¥8,800 (¥8,000)
	H1300mm 以上	扉 1枚	¥13,200 (¥12,000)
サンドスモーク フィルム	H650mm 未満	扉 1枚	¥8,800 (¥8,000)
	H650~1300mm	扉 1枚	¥13,200 (¥12,000)
	H1300mm 以上	扉 1枚	¥17,600 (¥16,000)

対応アイテム：全般

ボックスのガラス扉に、飛散防止フィルムを貼ることができます。

10 耐震ラッチ

扉 1枚	1ヶ所	¥3,300 (¥3,000)
------	-----	-----------------

対応アイテム：全般(キュリオケース除く)



震度5弱以上で自動でロック、収まると自動で解除します。

11 アジャスターボックス

W 700~1700mm未満	1台	¥44,000 (¥40,000)
W1700~2750mm未満	1台	¥49,500 (¥45,000)

対応アイテム：天井とセットするボード



本体と天井の隙間をなくすための2重構造のボックスです。プラスドライバーにて上下調節が可能です。(H80~135mm) H80~100mmの場合は中箱を逆さにして取り付けてください。

12 裏板鏡貼り

片開きボックス用	1ヶ所	¥16,500 (¥15,000)
両開きボックス用	1ヶ所	¥22,000 (¥20,000)

対応アイテム：全般(ハンギングキャビネット除く)



通常は配線のために棚板後ろに隙間が13mmありますが、裏板鏡貼りの場合は8mmになります。固定棚が入る場合、料金は個々に必要となります。裏板鏡貼りは壁面へのビス固定ができません。

13 LEDダウンライト

片開きボックス用	1ヶ所	¥44,000 (¥40,000)
両開きボックス用	2ヶ所	¥60,500 (¥55,000)

対応アイテム：全般(ハンギングキャビネット除く)



LEDは電球色です。ボードの高さにより木製固定棚が付きます。

14 扉無しタイプ(減額)

扉ボックス	H650mm 未満	扉 1枚	−¥16,500 (¥15,000)
	H650~1650mm 未満	扉 1枚	−¥19,800 (¥18,000)
	H1650mm 以上	扉 1枚	−¥22,000 (¥20,000)

対応アイテム：全般(観音開き片側除く)



15 下置用抽斗ボックス

5段抽斗 カウンター・ダイニングボード下台H850に対応	1枚	¥33,000 (¥30,000)
4段抽斗 サイドボードH700に対応	1枚	¥33,000 (¥30,000)
3段抽斗 サイドボードH550に対応	1枚	¥27,500 (¥25,000)
2段抽斗 TVボード・キャビネット下段H450・550に対応	1枚	¥22,000 (¥20,000)
5段抽斗 フルキャビネットH850に対応	1枚	¥41,800 (¥38,000)

対応アイテム：全般(上記対応をご確認ください)



片開き部分に限り可能です。最下部はスライドレール付き抽斗です。

16 抽斗スライドレール

スライドレール	新規取付	1杯	¥5,500 (¥5,000)
	ブッシュ式 新規取付	1杯	¥8,800 (¥8,000)
セルフ&ソフトクロージング	新規取付	1杯	¥8,800 (¥8,000)
	スライドレールより変更	1杯	¥3,300 (¥3,000)

対応アイテム：全般



通常の抽斗を、出し入れがスムーズなスライドレール付に変更できます。(抽斗の内寸がW25mm狭くなります)セルフ&ソフトクロージングは抽斗が閉まる30mm前で装置が作動し、ゆっくりと閉じます。(抽斗巾600mm未満対応)

17 抽斗仕切板加工

抽斗1杯 可動仕切板加工	2枚	¥3,300 (¥3,000)
追加仕切板	1枚	¥1,100 (¥1,000)

対応アイテム：全般(デスク間口抽斗を除く)



鏡板内側から50mm間隔で溝が5列あります。(D400は4列)

18 穴あけ加工 キャップ付き

空気穴	1ヶ所	¥4,400 (¥4,000)
コード穴50φ		¥4,400 (¥4,000)
TVボード用コード穴		¥4,400 (¥4,000)
デスク用コード穴	1ヶ所	¥4,400 (¥4,000)

対応アイテム：全般(上記参照・裏板鏡貼り除く)



■ 空気穴
バックパネルに取付けられます。



■ コード穴50φ
裏板・側板・地板に取付けられます。



■ TVボード用コード穴
天板に取付けられます。



■ デスク用コード穴
天板に取付けられます。

19 穴あけ加工

新規加工	1ヶ所	¥3,300 (¥3,000)
既存穴位置変更	1ヶ所	¥3,300 (¥3,000)

対応アイテム：全般



コードを通す場合などにご利用ください。指定いただく位置、大きさに加工いたします。一部できない位置、裏板鏡貼りには加工ができません。ご了承ください。

20 スライドテーブル 大

スライドテーブル 大	1台	¥27,500 (¥25,000)
------------	----	-------------------

対応アイテム：ダイニングオープンボード(奥行330(ミスT345)タイプ除く)



スライドテーブルを付けた場合は、オープン高さが50mm狭くなります。レンジ、ポット、ジャー等を使用される場合は、スライドテーブルを引出してご利用ください。

21 スライドテーブル 小

スライドテーブル 小(W380mm)	1台	¥22,000 (¥20,000)
--------------------	----	-------------------

対応アイテム：ダイニングオープンボード



スライドテーブルをオープン部の左右どちら側に取付けるかご指定ください。(写真の商品は右側)片方はオープン部壁付部分に固定します。スライドテーブルを付けた場合は、オープン高さが70mm狭くなります。レンジ、ポット、ジャー等を使用される場合は、スライドテーブルを引出してご利用ください。

22 モイス貼り

モイス貼り	1ヶ所	¥22,000 (¥20,000)
-------	-----	-------------------

対応アイテム：ダイニングオープンボード



オープン部に蒸気や熱を発生する調理器具を使用される場合に、湿気を吸収、放出する調湿機能を持つ、モイスを取り付けることができます。スチームオープンの湿気による結露を軽減出来ます。

23 お盆立て

ボックス1ヶに付	¥11,000 (¥10,000)
----------	-------------------

対応アイテム：観音開きボックス(カウンターボード・サイドボード・ダイニングボード下台)



間口は130mmです。取付により棚板の巾が狭くなります。観音開きボックスの右サイドへの取付です。

24 デスク用キーボードトレイ

有効寸法：W567×D345	1台	¥33,000 (¥30,000)
----------------	----	-------------------

対応アイテム：デスク



取付後床からの間隔は600mmです。取り外しも可能です。D285タイプもございます。オープン間口650mm以下はW517mmになります。

25 デスク用間口抽斗

内寸：W583×D324×H55	1杯	¥33,000 (¥30,000)
------------------	----	-------------------

対応アイテム：デスク



取付後床からの間隔は600mmです。取り外しも可能です。D260タイプもございます。オープン間口650mm以下はW533mmになります。

26 デスク奥行変更

FLAT	D500・D550・D600	各価格の 25%up
CARRA		
MIST	D515・D565・D615	

対応アイテム：デスク

抽斗の奥行も天板に合わせて変更いたします。

27 TVボードキャスター取り外し

本体高さを変えずに取り外し(アジャスターに変更)	¥11,000 (¥10,000)
--------------------------	-------------------

キャスター取り外しのみ(本体高さが10mm低くなります) 無料

対応アイテム：デスク

28 メッシュ扉

扉ボックス	H650mm 未満	扉 1枚	¥6,600 (¥6,000)
	H650～1650mm 未満	扉 1枚	¥9,900 (¥9,000)
	H1650mm 以上	扉 1枚	¥13,200 (¥12,000)

対応アイテム：TVボード全般・ミドルキャビネット



スピーカー収納用の音響用扉です。ボックスは共鳴音の少ない仕切板(ベタ芯)となります。メッシュのカラーはブラックです。

29 ルーバー扉

扉ボックス	H650mm 未満	扉 1枚	¥11,000 (¥10,000)
	H650～900mm 未満	扉 1枚	¥16,500 (¥15,000)
	H900～1300mm	扉 1枚	¥22,000 (¥20,000)

対応アイテム：扉ボックスの高さ1300mmまでのFLATタイプボード全般



■色のOptionでC・M・BW材をご指定の場合の本体価格は、R材の25%upとなります。(100円未満切り捨て)

Information

天然木の特性 / 「ナチュラルマーク」は天然素材ならではの模様、それぞれの個性をお楽しみください。

天然木材には種類により個性や表情・風合いが異なり、個々の表情を楽しめます。

シラカワでは、それらの自然な表情(ナチュラルマーク)を最大限に生かして美しい家具に仕立て上げます。

各材質の基本の木目は、ブラックチェリー〔C〕・ハードメープル〔M〕・ブラックウォールナット〔BW〕は板目、レッドオーク〔R〕は柾目です。

- 写真1：オーク特有の、「斑(ふ)」の模様が現れることがありますが高素材の証しです。
- 写真2：「節(フシ)」は枝葉のなごりで、素材の美しい表情が楽しめる部分です。
- 写真3：風合い同様、材により色合いの違いや、濃淡が現れます。
- 写真4：小さな節は「葉節(ハブシ)」と呼び、枝が包み込まれて痕になったものです。
- 写真5：長い年月をかけて成長する木材には、杻/モク(木目)などの模様も1本ごとに異なります。
- 天然木は木材になってからでも呼吸をします。環境によっては、まれに反り・割れが生じることがございます。(メンテナンスにより使い続けることができます。お気軽にご相談ください。)



1：斑の模様



2：節の模様



3：色合いが微妙に異なります



4：葉節の模様



5：自然な杻を生かします

使用木材について

〈**合法性証明書済み木材**〉：海外での違法伐採が国際的に問題視され、木材・木製品についても合法性証明書が要件項目に加わりました。

シラカワでは、日本家具産業振興会の認証制度に会員として登録。

また**PEFC** (全ヨーロッパ森林認証システム) や**FSC** (森林管理協議会) などの認定を受けた木材を使用しています。

〈**F☆☆☆☆(エフフォースター)**〉：もっともホルムアルデヒドの放散量が少ない木材を使用しています。

張り替え

チェアやソファの張り替えが可能です。販売店を通じてご用命ください。

価格、仕様は、変更される場合がありますのでご発注前に必ず、お確かめください。

運送中に破損が発生した場合は、代品にて御相談させていただきます。

メンテナンス

ソファクッション部の綿、ウレタンなどは性質上、経年変化による縮みや軟化を生じますが、メンテナンスを承りますので、お気軽にご相談ください。

木製製品につきましてもテーブルの塗り直し、チェアの張り替え等、お気軽にお問い合わせください。

10年保証

シラカワの家具はユーザー様に安心してお使い頂けるように、全商品購入から「**10年間無償保証**」がされています。

素材の厳選と高いレベルの耐久テストを経てユーザー様にお届けしていますが、

万一取り扱い説明書に従って正常な使用状態で不備が生じた場合は無償で修理させていただきます。(運賃は別途必要となります。)

(業務用での使用は対象外となります。消耗品は除きます。一部対象外商品があります。)

お問い合わせ

受注生産のため納期は商品によって異なります(約4~5週間)。在庫品など、お気軽に販売店またはお近くのショールームまでお問い合わせください。

■ 木のお役立ち知識

柾目取りは板目取りに比べ30～50%も効率が悪く、歩留も悪いのですが、伸縮、膨張率が板目取りに比べ約半分程で、ねじれ、割れの発生が極めて少なく、製品の耐久性が非常に高い高級材です。弊社では、R材に柾目取り(狂いが少ない)、C・M・BW材に板目を(木目を活かす)採用しています。

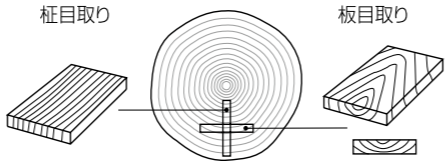

使用上のご注意

安全にお使いいただくため、商品に付いている使用上の注意とその他の説明書がある場合は併せてよく読み、正しくご使用ください。

また、これらを保管し必要な時にお読みください。

設置上の注意

- ① 床面の平らな所に、水平になるように設置してください。ガタツキ、転倒、変形の原因になります。
- ② 高温多湿のところでの設置はお避け下さい。カビやダニの発生及び木部の反り、ワレの原因になります。
- ③ 直射日光の当たるところや、冷暖房器具の吹き出し風の当たるところ、器具の近くでの設置は、お避け下さい。変色、変型、木部の反り、ヒビ割れの原因になります。
- ④ 床面がフローリングや畳に設置する場合、カーペット等の敷物を敷いてください。床面や畳のキズ防止になります。
- ⑤ ビニール製の床材等の場合、家具の塗装表面部分が直接触れるような設置は、お避けください。家具の塗料がビニール製壁紙等に移色します。

●椅子類

- ① 椅子の上や肘部、背部の上に乗ったり、腰を掛けたり、飛び跳ねたりしないでください。転倒し、ケガや破損の原因になります。
- ② 椅子の背もたれを後方に傾けるような座りかたはお避け下さい。転倒や破損の原因になります。
- ③ 座る目的以外(例えば踏み台代わりなど)でのご使用はお避けください。転倒し、ケガをする恐れがあります。
- ④ 素肌や衣服が濡れたままでのご使用はお避け下さい。表張地のシミ、汚れや劣化の原因になります。
- ⑤ 回転機能付きの椅子や、キャスター付きの椅子などは、不安定な姿勢で座ると、転倒や金具の破損や周囲の物の破損になりますので、特に注意して椅子の中央に腰掛けてください。

●テーブル類

- ① テーブルの上に乗ったり、腰をかけたり、飛び跳ねたりしないでください。転倒し、ケガや破損の原因になります。
- ② 天板の上に、底のザラついている陶磁器は、天板上を滑らせるような使い方をしないでください。天板表面にキズがつく原因になります。
- ③ 天板表面に、鍋やヤカン等の熱いものを直接乗せたり、水や酒などで濡れたまま放置しないで下さい。変色したり、艶がなくなる原因になります。
- ④ 天板の上を、ガラスやビニール製のカバーで長期間覆わないでください。ビニールがとれなくなったり、変色したり、艶がなくなる原因になります。

■保守・点検について

- ① 分解組み立て方式になっている家具は、組み立て金具が使用中緩むことがありますので、時々点検して締め直してください。破損やケガの恐れがあります。
- ② 虫害を発見(白い粉と虫孔)した場合、掃除機で粉を吸い取り、市販の木喰い虫用の殺虫剤で直ちに殺虫及び防虫処理をしてください。尚、他から虫が入ることも考えられますので、家中も点検してください。

家具のお手入れ方法

●木部

日常のお手入れは、柔らかい布で軽くお拭きください。軽い汚れは、蒸しタオルを硬く絞って、汚れを拭きとり最後に柔らかい布で乾拭きしてください。汚れが目立つ場合はお湯で薄めた中性洗剤で軽く拭きとり、水拭き後、最後に柔らかい布で乾拭きしてください。化学ぞうきんは、使用しないでください。また、ベンジン、シンナーなどは変色したり、表面がはげたりするなどの原因になりますので使用しないでください。塗装仕上げで、艶を少しでも消してある家具に家具用ワックスは使用しないでください。艶が出過ぎることがあります。

●本革張地

日常のお手入れは、柔らかい布で軽くお拭きください。軽い汚れは、蒸しタオルを硬く絞って、汚れを拭きとり最後に柔らかい布で乾拭きしてください。汚れが目立つ場合はお湯で薄めた中性洗剤でたたくように拭きとり、洗剤分を拭きとり、自然乾燥させてください。(部分的に拭かず周囲もまんべんなく拭いてください。)素仕上げ調の革は、乾拭きのみにしてください。

●布張地

日常のお手入れは、定期的に掃除機をかけるか、ブラシでブラッシングしてください。軽い汚れは、蒸しタオルを硬く絞って、汚れを拭きとり最後に柔らかい布で乾拭きしてください。汚れがついた場合は、お湯で薄めた中性洗剤でたたくように拭きとり、洗剤分を拭きとり、乾拭きしてください。(布によっては、毛足が変わることがありますので、ご了承ください。)ウォッシュابل対応で布地カバーのみになる商品をご家庭でのお洗濯が可能です。ネットに入れて、ソフト手洗いモードに設定の上お使いください。タンブラー乾燥はお控えください。(設定によって多少縮みが出る場合がございます。)

●人工皮革張地

日常のお手入れは、柔らかい布で軽くお拭きください。軽い汚れは、蒸しタオルを硬く絞って、汚れを拭きとり最後に柔らかい布で乾拭きしてください。汚れが目立つ場合は、お湯で薄めた中性洗剤でたたくように拭きとり、洗剤分を拭きとり、乾拭きしてください。

Show Room

ショールームでは、お目当ての家具に触れながらお部屋の空間プランをごゆっくりお楽しみ頂けます。

東京ショールーム・営業所

〒141-0022 東京都品川区東五反田 5-25-19 東京デザインセンター 4F
 TEL：03-6277-1385 FAX：03-6277-1485
 E-mail：tokyo@shirakawa.co.jp
 営業時間：am10:00～pm6:00 定休日：水曜日、年末年始 他

JR山手線「五反田」駅 東口より徒歩2分・東急池上線「五反田」駅より徒歩3分
 都営地下鉄浅草線「五反田」駅 A7出口すぐ

大阪ショールーム・営業所

〒540-0011 大阪市中央区農人橋1-4-33 アメリカーナビル1F
 TEL：06-6940-3434 FAX：06-6940-3435
 E-mail：osaka@shirakawa.co.jp
 営業時間：am10:00～pm6:00 定休日：水曜日、年末年始 他

地下鉄谷町線、中央線「谷町四丁目」駅下車 8番出口より徒歩3分

名古屋ショールーム・営業所

〒461-0005 名古屋市東区東桜1-10-37 久屋ビル1F
 TEL：052-955-3351 FAX：052-955-3365
 E-mail：nagoya@shirakawa.co.jp
 営業時間：am10:00～pm6:00 定休日：火・水曜日、年末年始 他

地下鉄名城線、桜通線「久屋大通」駅下車・地下鉄名城線、東山線「栄」駅下車
 名鉄瀬戸線「栄町」駅下車、セントラルパーク5B・7A出口すぐ

福岡ショールーム「TAKUMI DESIGN」

〒810-0004 福岡市中央区渡辺通4丁目 1-36 BiVi福岡4F
 TEL：092-718-3877 FAX：092-718-3878
 E-mail：fukuoka@shirakawa.co.jp
 営業時間：am11:00～pm7:00・土日祝am10:00～pm7:00 定休日：水曜日、年末年始 他

地下鉄空港線「天神」駅下車、地下街 西12C出口より徒歩12分
 地下鉄七隈線「天神南」駅下車、地下街 西12C出口より徒歩5分
 地下鉄七隈線「渡辺通」駅下車、徒歩3分

高山ショールーム「匠館」

〒506-0841 岐阜県高山市下三之町1-22
 TEL：0577-36-2511 FAX：0577-36-2510
 E-mail：takumi@shirakawa.co.jp
 営業時間：am9:00～pm5:00 定休日：火曜日、不定休日有
 JR高山駅下車、国分寺通りを經由し安川通りへ徒歩10分、古い町並前

株式会社 **シラカワ** www.shirakawa.co.jp

本社・工場

〒506-0812 岐阜県高山市漆垣内町 407-3
 TEL：0577-32-3066 FAX：0577-33-6561
 E-mail:info@shirakawa.co.jp



ISO 9001:2015 認定取得
 「本社・工場取得」



この国産家具マークは、(一社)日本家具産業振興会が「安全+安心+環境」に配慮した国産家具の表示に関し、基準を満たした事業者認定を証明するものです。

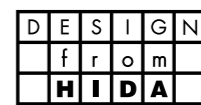

このブランドマークは、(協) 飛騨木工連合会が地域団体商標である「飛騨の家具®」の認証基準を満たした認定企業の製品であることを証明するものです。

飛騨の家具

株式会社シラカワ 認定番号0003